



ESTADO PLURINACIONAL DE
BOLIVIA
MINISTERIO DE
DESARROLLO RURAL Y TIERRAS

**PROGRAMA EMPODERAR
PROYECTO DE ALIANZA RURALES II – PAR II – FA
ASOCIACIÓN DE PRODUCTORES AGROPECUARIOS TOMA TOMA “A.P.A.T.T.”**

SOLICITUD DE COTIZACIONES (SC)

La Asociación de Productores Agropecuarios Toma Toma “A.P.A.T.T.”, invita a ofertantes elegibles a presentar cotizaciones para la provisión de los siguientes bienes:

REFERENCIA	CANT.	UNIDAD	NOMBRE DE LOS BIENES
SC – 01	12	Equipo	Motobomba de 2” Alta presión (50mt.) 5,5HP
SC – 02	46	Rollo	Malla Olímpica (#12 de 20mx 1,5m)
SC – 03	230	Pieza	Bolillos
SC – 04	1	Equipo	Bomba superficial con panel solar (tipo carretilla)
SC – 05	10	Equipo	Motobomba de 2” 5,5 HP
SC – 06	1	Vigiña	Construcción de vigiña con geomembrana cap. 60m3 (8m x8m x1,5m)
SC – 07	5	Vigiña	Excavación de vigiña cap. 96m3(10m x10m x1,5m)

Los proveedores serán seleccionados en base al método de Solicitud de Cotizaciones (SC), descrito en el Manual de Adquisiciones y Contrataciones para las organizaciones de pequeños productores.

La información referida a cada solicitud de cotización (especificaciones técnicas y formularios de cotización), puede ser solicitada al correo electrónico tomatomaapatt@gmail.com ó descargada de la página web www.empoderar.gob.bo, a partir del día **Viernes 18 de Junio del presente**.

Las cotizaciones deberán ser presentadas en sobre cerrado en la dirección detallada abajo, a más tardar a horas **lunes 10:00 a.m. del 5 de Julio de 2021**. Las cotizaciones que se reciban fuera de plazo serán rechazadas. No se recibirán cotizaciones electrónicas, ni propuestas alternativas.

Los sobres cerrados con las cotizaciones, deberán ser presentadas en la siguiente dirección:

Señores:

ASOCIACIÓN DE PRODUCTORES AGROPECUARIOS TOMA TOMA “A.P.A.T.T.”

Calle Velasco Galvarro N° 225 esquina Cochabamba – Segundo Piso

Oruro – Bolivia

Ref.- : SC– 0...[insertar N° de Referencia] “ADQUISICIÓN /CONTRATACION DE[insertar el nombre del bien que oferta]

Toma Toma – Toledo – Oruro
Junio de 2021



ESTADO PLURINACIONAL DE
BOLIVIA
MINISTERIO DE
DESARROLLO RURAL Y TIERRAS

ASOCIACIÓN DE PRODUCTORES AGROPECUARIOS TOMA TOMA “A.P.A.T.T.”

COD: ORU-0423-4-101-3

SOLICITUD DE COTIZACIONES PARA LA ADQUISICIÓN DE BIENES Y SERVICIOS DE
NO CONSULTORÍA (SC)

ADQUISICIÓN DE:

- **Motobomba de 2” Alta presión (50mt.) 5,5HP (12 equipos)**

COMPRADOR:

- **ASOCIACIÓN DE PRODUCTORES AGROPECUARIOS TOMA TOMA “A.P.A.T.T.”**

JUNIO DE 2021

ASOCIACIÓN DE PRODUCTORES AGROPECUARIOS TOMA TOMA "A.P.A.T.T."
Toma Toma – Toledo – Oruro – Bolivia

ASOCIACIÓN DE PRODUCTORES AGROPECUARIOS TOMA TOMA
"A.P.A.T.T."

Toma Toma, 18 de Junio de 2021

Señores:

Presente

Ref.: **INVITACION A PRESENTAR COTIZACIONES PARA LA ADQUISICION DE 12 EQUIPOS MOTOBOMBA DE 2" ALTA PRESION (50mt.) 5,5 HP**

La Asociación de Productores Agropecuarios Toma Toma "A.P.A.T.T.", tiene aprobado recibir recursos del Proyecto de Alianzas Rurales II (PAR II).

La Asociación de Productores Agropecuarios Toma Toma "A.P.A.T.T.", le invita a presentar Cotizaciones para proveer el (o los) bien(es) indicados en el ANEXO adjunto.

- Descripción del bien:

➤ **Motobomba de 2" Alta presión (50mt.) 5,5 HP**

PLAZO PARA LA PRESENTACION DE OFERTAS: Las cotizaciones deberán ser recibidas por el Comprador hasta el **5 de JULIO de 2021 a hrs.: 10:00 a.m.** en la siguiente dirección y bajo el rotulo de:

Señores:
ASOCIACION DE PRODUCTORES AGROPECUARIOS TOMA TOMA "A.P.A.T.T."
Calle: Velasco Galvarro N° 225, esquina Cochabamba (Segundo piso)
Oruro – Bolivia
Ref.: (SC-01) Motobomba de 2" Alta presión (50mt.) 5,5 HP
PROPONENTE: _____

DOCUMENTOS A PRESENTAR: La propuesta deberá ser presentada con los siguientes documentos

DP-01 Carta de presentación de propuesta a nombre la OPP Asociación de Productores Agropecuarios Toma Toma "A.P.A.T.T.", indicando la oferta económica total validez de la propuesta. Dicha carta debe estar firmada por el representante legal.

DP-02 Identificación del proponente (Adjuntando: Carnet de Identidad del Representante Legal, Fotocopia de Poder de Representante legal, Fotocopia de NIT y Certificado NIT, Fotocopia de Fundempresa).

DP-03 Formulario de Solicitud de Cotizaciones con la propuesta presentada, además **de adjuntar catálogos, certificados u otros que considere necesarios donde refleje calidad y especificaciones técnicas del bien.**

PERIODO DE VALIDEZ DE LAS COTIZACIONES: Las cotizaciones serán válidas por un periodo de treinta días (30) a partir de la fecha de entrega de la cotización. Toda oferta con un periodo de validez menor al requerido será rechazada por el Comprador por no ajustarse a las condiciones de esta invitación.

PAGOS: El precio ofrecido será fijo y deberá incluir los impuestos de ley mediante factura o recibo con la retención de impuestos (en caso de no contar con factura).

La empresa presentará al Comprador la solicitud de pago por escrito, adjuntando la factura comercial y el pago se realizará mediante cheque a nombre del proveedor, cuando proceda, los bienes entregados y los servicios realizados.

Atentamente,

Jorge Ojeda Pinto
PRESIDENTE
ASOCIACION DE PRODUCTORES AGROPECUARIOS TOMA TOMA
"A.P.A.T.T."

Se adjunta especificaciones técnicas.

ASOCIACIÓN DE PRODUCTORES AGROPECUARIOS TOMA TOMA "A.P.A.T.T."
Toma Toma – Toledo – Oruro – Bolivia

ANEXO

ESPECIFICACIONES TÉCNICAS

EQUIPO: MOTOBOMBA DE 2" ALTA PRESION (50mt.) 5,5 HP

i. ESPECIFICACIONES TÉCNICAS MÍNIMAS REQUERIDAS:	UNIDAD	CANTIDAD
<ul style="list-style-type: none">• Tipo de Motor: Gasolina de 5,5 HP• Diámetro de succión de 2"• Diámetro de descarga de 2"• Alta presión de 50 m (mca)• Manguera de succión 6 m• Manguera de expulsión 6 m• Accesorios: acoples de succión y salida, chupador, abrazadera, canastillo, llave de bujía• Aceite para mezcla y funcionamiento del motor	Equipos	12
ii. PLAN DE ENTREGA:		
<p>El lugar de entrega será en la comunidad de Toma Toma, del municipio de Toledo del departamento de Oruro.</p> <p>La adjudicación y posterior entrega será por el total de la cantidad solicitada.</p> <p>El plazo para la entrega será acordado entre la OPP y el Proveedor, previa propuesta presentada.</p>		
iii. GARANTÍA Y SERVICIOS ADICIONALES REQUERIDOS:		
<p>El proveedor deberá brindar como servicios adicionales la capacitación en la instalación, operación, mantenimiento y manejo de los equipos al momento de la entrega.</p>		
<p>El proveedor deberá presentar la garantía de equipos por defectos de fábrica y/o mal funcionamiento mínimo de 1 año.</p> <p>Contar con factura.</p>		

Jorge Ojeda Pinto
PRESIDENTE
ASOCIACION DE PRODUCTORES AGROPECUARIOS TOMA TOMA
"A.P.A.T.T."

MODELO DE CARTA DE PRESENTACION

(Lugar y Fecha)

Señores

Presente. –

Ref.: **Carta de presentación de cotización/oferta—(indicar el objeto de la invitación)**

Estimados Señores:

Luego de haber examinado la Carta de Invitación para presentar Cotización, de los cuales confirmamos recibo por la presente, el suscrito ofrece proveer e instalar los bienes a conformidad con las Especificaciones Técnicas y plazos indicados en la oferta. Declaramos expresamente el conocimiento de las Condiciones y Especificaciones Técnicas solicitadas en la carta de invitación y autorizamos, mediante la presente, para que cualquier persona natural o jurídica, suministre a los representantes autorizados de la OPP **Asociación de Productores Agropecuarios Toma Toma "A.P.A.T.T."**, toda la información que consideren necesaria para verificar la documentación que presentamos, y en caso de comprobarse cualquier incorrección en la misma, nos damos por notificados que su Entidad tiene el derecho a descalificar nuestra oferta.

Convenimos en mantener esta oferta por un periodo de **(indicar número de días, que debe ser igual o superior a lo indicado en la Invitación)** días a partir de la fecha fijada para la apertura de propuestas.

Nuestra oferta económica total asciende a Bs..... **(indicar el numeral y literal importe total de la propuesta).**

Atte.

FIRMA Y SELLO
NOMBRE DEL REPRESENTANTE LEGAL

IDENTIFICACION DEL PROPONENTE

1. Nombre o razón social:

2. Dirección principal:

3. Ciudad- País

4. Teléfono: _____ Celular: _____
5. Fax:

6. Correo Electrónico:

7. Nombre original y año de fundación de la firma:

8. Registro Actualizado de Matrícula otorgado por FUNDAEMPRESA:

9. NIT N°:

IDENTIFICACION DEL REPRESENTANTE LEGAL

10. Nombre del Representante Legal en Bolivia:

11. C.I. N°:

12. Dirección del Representante Legal:

13. Ciudad- País:

14. Teléfono: _____ Celular: _____
15. Fax:

16. Correo Electrónico:

17. TIPO DE ORGANIZACION: (Marque lo que corresponda)

Unipersonal	()	Sociedad Colectiva	()
Sociedad Comandita	()	Sociedad de Responsabilidad	()
Sociedad Anónima	()	Sociedad Accidental	()
Otros	()		

FIRMA Y SELLO
NOMBRE DEL REPRESENTANTE LEGAL



ESTADO PLURINACIONAL DE
BOLIVIA
MINISTERIO DE
DESARROLLO RURAL Y TIERRAS

ASOCIACIÓN DE PRODUCTORES AGROPECUARIOS TOMA TOMA “A.P.A.T.T.”

COD: ORU-0423-4-101-3

SOLICITUD DE COTIZACIONES PARA LA ADQUISICIÓN DE BIENES Y SERVICIOS DE
NO CONSULTORÍA (SC)

ADQUISICIÓN DE:

- **MALLA OLÍMPICA (#12 de 20mx 1,5m) (46 Rollos)**

COMPRADOR:

- **ASOCIACIÓN DE PRODUCTORES AGROPECUARIOS TOMA TOMA “A.P.A.T.T.”**

JUNIO DE 2021

ASOCIACIÓN DE PRODUCTORES AGROPECUARIOS TOMA TOMA "A.P.A.T.T."
Toma Toma – Toledo – Oruro – Bolivia

ASOCIACIÓN DE PRODUCTORES AGROPECUARIOS TOMA TOMA
"A.P.A.T.T."

Toma Toma, 18 de Junio de 2021

Señores:

Presente

Ref.: **INVITACION A PRESENTAR COTIZACIONES PARA LA ADQUISICION DE 46 ROLLOS DE MALLA OLÍMPICA (#12 DE 20 mx 1,5m)**

La Asociación de Productores Agropecuarios Toma Toma "A.P.A.T.T.", tiene aprobado recibir recursos del Proyecto de Alianzas Rurales II (PAR II).

La Asociación de Productores Agropecuarios Toma Toma "A.P.A.T.T.", le invita a presentar Cotizaciones para proveer el (o los) bien(es) indicados en el ANEXO adjunto.

- Descripción del bien:

➤ **Malla Olímpica (#12 de 20mx 1,5m)**

PLAZO PARA LA PRESENTACION DE OFERTAS: Las cotizaciones deberán ser recibidas por el Comprador hasta el **5 de JULIO de 2021 a hrs.: 10:00 a.m.** en la siguiente dirección y bajo el rotulo de:

Señores:
ASOCIACION DE PRODUCTORES AGROPECUARIOS TOMA TOMA "A.P.A.T.T."
Calle: Velasco Galvarro N° 225, esquina Cochabamba (Segundo piso)
Oruro – Bolivia
Ref.: (SC-02) **Malla Olímpica (#12 de 20mx 1,5m)**
PROPONENTE: _____

DOCUMENTOS A PRESENTAR: La propuesta deberá ser presentada con los siguientes documentos

DP-01 Carta de presentación de propuesta a nombre la OPP Asociación de Productores Agropecuarios Toma Toma "A.P.A.T.T.", indicando la oferta económica total validez de la propuesta. Dicha carta debe estar firmada por el representante legal.

DP-02 Identificación del proponente (Adjuntando: Carnet de Identidad del Representante Legal, Fotocopia de Poder de Representante legal, Fotocopia de NIT y Certificado NIT, Fotocopia de Fundempresa).

DP-03 Formulario de Solicitud de Cotizaciones con la propuesta presentada, además **de adjuntar catálogos, certificados u otros que considere necesarios donde refleje calidad y especificaciones técnicas del bien.**

PERIODO DE VALIDEZ DE LAS COTIZACIONES: Las cotizaciones serán válidas por un periodo de treinta días (30) a partir de la fecha de entrega de la cotización. Toda oferta con un periodo de validez menor al requerido será rechazada por el Comprador por no ajustarse a las condiciones de esta invitación.

PAGOS: El precio ofrecido será fijo y deberá incluir los impuestos de ley mediante factura o recibo con la retención de impuestos (en caso de no contar con factura).

La empresa presentará al Comprador la solicitud de pago por escrito, adjuntando la factura comercial y el pago se realizará mediante cheque a nombre del proveedor, cuando proceda, los bienes entregados y los servicios realizados.

Atentamente,

Jorge Ojeda Pinto
PRESIDENTE
ASOCIACION DE PRODUCTORES AGROPECUARIOS TOMA TOMA
"A.P.A.T.T."

Se adjunta especificaciones técnicas.

ASOCIACIÓN DE PRODUCTORES AGROPECUARIOS TOMA TOMA "A.P.A.T.T."
Toma Toma – Toledo – Oruro – Bolivia

ANEXO

ESPECIFICACIONES TÉCNICAS

ROLLOS: MALLA OLÍMPICA (#12 DE 20 mx 1,5m)

i. ESPECIFICACIONES TÉCNICAS MÍNIMAS REQUERIDAS:	UNIDAD	CANTIDAD
<ul style="list-style-type: none">• Calibre del alambre: N° 12• Característica: Tejida en forma hexagonal en alambre de acero galvanizado• Abertura de la malla ó medida del hexágono: 80 mm x 80 mm• Diámetro del alambre: 2,60 mm a 2,70 mm.• Presentación: Rollos de 20m x 1,50m	Rollos	46
ii. PLAN DE ENTREGA:		
<p>El lugar de entrega será en la comunidad de Toma Toma, del municipio de Toledo del departamento de Oruro.</p> <p>La adjudicación y posterior entrega será por el total de la cantidad solicitada.</p> <p>El plazo para la entrega será acordado entre la OPP y el Proveedor, previa propuesta presentada.</p>		
iii. GARANTÍA Y SERVICIOS ADICIONALES REQUERIDOS:		
<p>El proveedor deberá presentar certificado de calidad y ficha técnica de los bienes entregados.</p> <p>Contar con factura</p>		

Jorge Ojeda Pinto
PRESIDENTE
ASOCIACION DE PRODUCTORES AGROPECUARIOS TOMA TOMA
"A.P.A.T.T."

MODELO DE CARTA DE PRESENTACION

(Lugar y Fecha)

Señores

Presente. –

Ref.: **Carta de presentación de cotización/oferta—(indicar el objeto de la invitación)**

Estimados Señores:

Luego de haber examinado la Carta de Invitación para presentar Cotización, de los cuales confirmamos recibo por la presente, el suscrito ofrece proveer e instalar los bienes a conformidad con las Especificaciones Técnicas y plazos indicados en la oferta. Declaramos expresamente el conocimiento de las Condiciones y Especificaciones Técnicas solicitadas en la carta de invitación y autorizamos, mediante la presente, para que cualquier persona natural o jurídica, suministre a los representantes autorizados de la OPP **Asociación de Productores Agropecuarios Toma Toma "A.P.A.T.T."**, toda la información que consideren necesaria para verificar la documentación que presentamos, y en caso de comprobarse cualquier incorrección en la misma, nos damos por notificados que su Entidad tiene el derecho a descalificar nuestra oferta.

Convenimos en mantener esta oferta por un periodo de **(indicar número de días, que debe ser igual o superior a lo indicado en la Invitación)** días a partir de la fecha fijada para la apertura de propuestas.

Nuestra oferta económica total asciende a Bs..... **(indicar el numeral y literal importe total de la propuesta).**

Atte.

FIRMA Y SELLO
NOMBRE DEL REPRESENTANTE LEGAL

IDENTIFICACION DEL PROPONENTE

1. Nombre o razón social:

2. Dirección principal:

3. Ciudad- País

4. Teléfono:

Celular:

5. Fax:

6. Correo Electrónico:

7. Nombre original y año de fundación de la firma:

8. Registro Actualizado de Matrícula otorgado por FUNDAEMPRESA:

9. NIT N°:

IDENTIFICACION DEL REPRESENTANTE LEGAL

10. Nombre del Representante Legal en Bolivia:

11. C.I. N°:

12. Dirección del Representante Legal:

13. Ciudad- País:

14. Teléfono:

Celular:

15. Fax:

16. Correo Electrónico:

17. TIPO DE ORGANIZACION: (Marque lo que corresponda)

Unipersonal	()	Sociedad Colectiva	()
Sociedad Comandita	()	Sociedad de Responsabilidad	()
Sociedad Anónima	()	Sociedad Accidental	()
Otros	()		

FIRMA Y SELLO
NOMBRE DEL REPRESENTANTE LEGAL

SOLICITUD DE COTIZACIONES

OPP: Asociación de Productores Agropecuarios Toma Toma "A.P.A.T.T."

N°	DESCRIPCIÓN	ESPECIFICACIONES TÉCNICAS PROPUESTAS	UNIDAD	CANT.	PRECIO UNITARIO	PRECIO TOTAL
1	MALLA OLÍMPICA (#12 DE 20 mx 1,5m) <ul style="list-style-type: none">• Calibre del alambre: N° 12• Característica: Tejida en forma hexagonal en alambre de acero galvanizado• Abertura de la malla ó medida del hexágono: 80 mm x 80 mm• Diámetro del alambre: 2,60 mm a 2,70 mm.• Presentación: Rollos de 20m x 1,50m <i>Adjuntar Catálogo/ficha técnica u otra que permitirá realizar la evaluación del bien.</i>	MALLA OLÍMPICA (#12 DE 20 mx 1,5m) _____ _____ _____ _____ _____ _____ _____ _____ _____ _____ MARCA: _____ INDUSTRIA: _____ GARANTIA: _____	ROLLOS	46		
TOTAL IMPORTE Bs.-						

Nota: Todos los costos deben incluir los servicios adicionales requeridos en las especificaciones técnicas.

Proveedor: _____ Fecha: _____

Dirección: _____ Teléfono: _____

Servicios Adicionales: _____

Tiempo de entrega: _____

Lugar de entrega: _____

Validez de oferta: _____

FIRMA Y SELLO PROVEEDOR

NOMBRE:.....

C.I.:



ESTADO PLURINACIONAL DE
BOLIVIA
MINISTERIO DE
DESARROLLO RURAL Y TIERRAS

ASOCIACIÓN DE PRODUCTORES AGROPECUARIOS TOMA TOMA “A.P.A.T.T.”

COD: ORU-0423-4-101-3

SOLICITUD DE COTIZACIONES PARA LA ADQUISICIÓN DE BIENES Y SERVICIOS DE
NO CONSULTORÍA (SC)

ADQUISICIÓN DE:

- **BOLILLLOS (230 Piezas)**

COMPRADOR:

- **ASOCIACIÓN DE PRODUCTORES AGROPECUARIOS TOMA TOMA “A.P.A.T.T.”**

JUNIO DE 2021

ASOCIACIÓN DE PRODUCTORES AGROPECUARIOS TOMA TOMA "A.P.A.T.T."
Toma Toma – Toledo – Oruro – Bolivia

ASOCIACIÓN DE PRODUCTORES AGROPECUARIOS TOMA TOMA
"A.P.A.T.T."

Toma Toma, 18 de Junio de 2021

Señores:

Presente

Ref.: **INVITACION A PRESENTAR COTIZACIONES PARA LA ADQUISICION DE 230 PIEZAS DE BOLILLOS**

La Asociación de Productores Agropecuarios Toma Toma "A.P.A.T.T.", tiene aprobado recibir recursos del Proyecto de Alianzas Rurales II (PAR II).

La Asociación de Productores Agropecuarios Toma Toma "A.P.A.T.T.", le invita a presentar Cotizaciones para proveer el (o los) bien(es) indicados en el ANEXO adjunto.

- Descripción del bien:

➤ **Bolillos**

PLAZO PARA LA PRESENTACION DE OFERTAS: Las cotizaciones deberán ser recibidas por el Comprador hasta el **5 de JULIO de 2021 a hrs.: 10:00 a.m.** en la siguiente dirección y bajo el rotulo de:

Señores:
ASOCIACION DE PRODUCTORES AGROPECUARIOS TOMA TOMA "A.P.A.T.T."
Calle: Velasco Galvarro N° 225, esquina Cochabamba (Segundo piso)
Oruro – Bolivia
Ref.: (SC-03) Bolillos
PROPONENTE: _____

PERIODO DE VALIDEZ DE LAS COTIZACIONES: Las cotizaciones serán válidas por un periodo de treinta días (30) a partir de la fecha de entrega de la cotización. Toda oferta con un periodo de validez menor al requerido será rechazada por el Comprador por no ajustarse a las condiciones de esta invitación.

PAGOS: El precio ofrecido será fijo y deberá incluir los impuestos de ley mediante factura o recibo con la retención de impuestos (en caso de no contar con factura).

La empresa presentará al Comprador la solicitud de pago por escrito, adjuntando la factura comercial y el pago se realizará mediante cheque a nombre del proveedor, cuando proceda, los bienes entregados y los servicios realizados.

Atentamente,

Jorge Ojeda Pinto
PRESIDENTE
ASOCIACION DE PRODUCTORES AGROPECUARIOS TOMA TOMA
"A.P.A.T.T."

Se adjunta especificaciones técnicas.

ASOCIACIÓN DE PRODUCTORES AGROPECUARIOS TOMA TOMA "A.P.A.T.T."
Toma Toma – Toledo – Oruro – Bolivia

ANEXO

ESPECIFICACIONES TÉCNICAS

PIEZAS: BOLILLOS

i. ESPECIFICACIONES TÉCNICAS MÍNIMAS REQUERIDAS:	UNIDAD	CANTIDAD
• Diámetro: 3" • Largo: 2,30 m • Bolillos de eucalipto	Piezas	230
ii. PLAN DE ENTREGA:		
El lugar de entrega será en la comunidad de Toma Toma, del municipio de Toledo del departamento de Oruro. La adjudicación y posterior entrega será por el total de la cantidad solicitada. El plazo para la entrega será acordado entre la OPP y el Proveedor, previa propuesta presentada.		
iii. GARANTÍA Y SERVICIOS ADICIONALES REQUERIDOS:		
Contar con factura.		

Jorge Ojeda Pinto
PRESIDENTE
ASOCIACION DE PRODUCTORES AGROPECUARIOS TOMA TOMA
"A.P.A.T.T."

IDENTIFICACION DEL PROPONENTE

1. Nombre o razón social:

2. Dirección principal:

3. Ciudad- País

4. Teléfono:

Celular:

5. Fax:

6. Correo Electrónico:

7. Nombre original y año de fundación de la firma:

8. Registro Actualizado de Matrícula otorgado por FUNDAEMPRESA:

9. NIT N°:

IDENTIFICACION DEL REPRESENTANTE LEGAL

10. Nombre del Representante Legal en Bolivia:

11. C.I. N°:

12. Dirección del Representante Legal:

13. Ciudad- País:

14. Teléfono:

Celular:

15. Fax:

16. Correo Electrónico:

17. TIPO DE ORGANIZACION: (Marque lo que corresponda)

Unipersonal	()	Sociedad Colectiva	()
Sociedad Comandita	()	Sociedad de Responsabilidad	()
Sociedad Anónima	()	Sociedad Accidental	()
Otros	()		

Firma y Sello del Representante Legal

Adjuntar: Fotocopia simple del C.I. del representante legal y Fotocopia de NIT

SOLICITUD DE COTIZACIONES

OPP: Asociación de Productores Agropecuarios Toma Toma "A.P.A.T.T."

N°	DESCRIPCIÓN	ESPECIFICACIONES TÉCNICAS PROPUESTAS	UNIDAD	CANT.	PRECIO UNITARIO	PRECIO TOTAL
1	BOLILLOS • Diámetro: 3" • Largo: 2,30 m • Bolillos de eucalipto	BOLILLOS _____ _____ _____ _____	PIEZAS	230		
TOTAL IMPORTE Bs.-						

Nota: Todos los costos deben incluir los servicios adicionales requeridos en las especificaciones técnicas.

Proveedor: _____ Fecha: _____

Dirección: _____ Teléfono: _____

Servicios Adicionales: _____

Tiempo de entrega: _____

Lugar de entrega: _____

Validez de oferta: _____

FIRMA Y SELLO PROVEEDOR

NOMBRE:.....

C.I.:



ESTADO PLURINACIONAL DE
BOLIVIA
MINISTERIO DE
DESARROLLO RURAL Y TIERRAS

ASOCIACIÓN DE PRODUCTORES AGROPECUARIOS TOMA TOMA “A.P.A.T.T.”

COD: ORU-0423-4-101-3

SOLICITUD DE COTIZACIONES PARA LA ADQUISICIÓN DE BIENES Y SERVICIOS DE
NO CONSULTORÍA (SC)

ADQUISICIÓN DE:

- **BOMBA SUPERFICIAL CON PANEL SOLAR (TIPO CARRETILA)
(1 EQUIPO)**

COMPRADOR:

- **ASOCIACIÓN DE PRODUCTORES AGROPECUARIOS TOMA TOMA “A.P.A.T.T.”**

JUNIO DE 2021

ASOCIACIÓN DE PRODUCTORES AGROPECUARIOS TOMA TOMA "A.P.A.T.T."
Toma Toma – Toledo – Oruro – Bolivia

ASOCIACIÓN DE PRODUCTORES AGROPECUARIOS TOMA TOMA
"A.P.A.T.T."

Toma Toma, 18 de Junio de 2021

Señores:

Presente

Ref.: **INVITACION A PRESENTAR COTIZACIONES PARA LA ADQUISICION DE 1 EQUIPO BOMBA SUPERFICIAL CON PANEL SOLAR (TIPO CARRETILLA)**

La Asociación de Productores Agropecuarios Toma Toma "A.P.A.T.T.", tiene aprobado recibir recursos del Proyecto de Alianzas Rurales II (PAR II).

La Asociación de Productores Agropecuarios Toma Toma "A.P.A.T.T.", le invita a presentar Cotizaciones para proveer el (o los) bien(es) indicados en el ANEXO adjunto.

- Descripción del bien:

➤ **Bomba Superficial con Panel Solar (tipo carretilla)**

PLAZO PARA LA PRESENTACION DE OFERTAS: Las cotizaciones deberán ser recibidas por el Comprador hasta el **5 de JULIO de 2021 a hrs.: 10:00 a.m.** en la siguiente dirección y bajo el rotulo de:

Señores:
ASOCIACION DE PRODUCTORES AGROPECUARIOS TOMA TOMA "A.P.A.T.T."
Calle: Velasco Galvarro N° 225, esquina Cochabamba (Segundo piso)
Oruro – Bolivia
Ref.: (SC-04) **Bomba Superficial con Panel Solar (tipo carretilla)**
PROPONENTE: _____

DOCUMENTOS A PRESENTAR: La propuesta deberá ser presentada con los siguientes documentos

DP-01 Carta de presentación de propuesta a nombre la OPP Asociación de Productores Agropecuarios Toma Toma "A.P.A.T.T.", indicando la oferta económica total validez de la propuesta. Dicha carta debe estar firmada por el representante legal.

DP-02 Identificación del proponente (Adjuntando: Carnet de Identidad del Representante Legal, Fotocopia de Poder de Representante legal, Fotocopia de NIT y Certificado NIT, Fotocopia de Fundempresa).

DP-03 Formulario de Solicitud de Cotizaciones con la propuesta presentada, además **de adjuntar catálogos, certificados u otros que considere necesarios donde refleje calidad y especificaciones técnicas del bien.**

PERIODO DE VALIDEZ DE LAS COTIZACIONES: Las cotizaciones serán válidas por un periodo de treinta días (30) a partir de la fecha de entrega de la cotización. Toda oferta con un periodo de validez menor al requerido será rechazada por el Comprador por no ajustarse a las condiciones de esta invitación.

PAGOS: El precio ofrecido será fijo y deberá incluir los impuestos de ley mediante factura o recibo con la retención de impuestos (en caso de no contar con factura).

La empresa presentará al Comprador la solicitud de pago por escrito, adjuntando la factura comercial y el pago se realizará mediante cheque a nombre del proveedor, cuando proceda, los bienes entregados y los servicios realizados.

Atentamente,

Jorge Ojeda Pinto
PRESIDENTE
ASOCIACION DE PRODUCTORES AGROPECUARIOS TOMA TOMA
"A.P.A.T.T."

Se adjunta especificaciones técnicas.

ASOCIACIÓN DE PRODUCTORES AGROPECUARIOS TOMA TOMA “A.P.A.T.T.”
Toma Toma – Toledo – Oruro – Bolivia

ANEXO
ESPECIFICACIONES TÉCNICAS

i. ESPECIFICACIONES TÉCNICAS MÍNIMAS REQUERIDAS:	UNIDAD	CANTIDAD
EQUIPO: SUPERFICIAL CON PANEL SOLAR (TIPO CARRETILLA) - 2 paneles fotovoltaicos Potencia (Pmáx) 50W Tensión a Pmáx (Vmp) 18.59 V Corriente a Pmáx (Imp) 2.69 A Tensión de circuito abierto (Voc) 22.60 V Corriente de corto circuito (Isc) 2.95 A Numero de celdas poli cristalina 36 Dimensión 670x540x30mm. Peso 4,5 kg - Tipo carretilla - Bomba superficial Tensión nominal 12 VCC Corriente máx 7.2 A Flujo máx 20 l/min Presión máx 4.1 Bar (con presostato) Puerto Diámetro succión ½” Puerto Diámetro de impulsión ½” - Accesorios eléctricos, Juego de cables Accesorios de plomería (llave de paso, válvula de retención vertical, unión universal, 7m manguera de succión, 8 m manguera de expulsión).	Equipo	1
ii. PLAN DE ENTREGA:		
El lugar de entrega será en la comunidad de Toma Toma, del municipio de Toledo del departamento de Oruro. El plazo para la entrega no deberá superar los 10 días calendario		
iii. GARANTÍA Y SERVICIOS ADICIONALES REQUERIDOS:		
El proveedor deberá brindar como servicios adicionales la capacitación en la instalación, operación, mantenimiento y manejo de los equipos al momento de la entrega.		
El proveedor deberá presentar la garantía de equipos por defectos de fábrica y/o mal funcionamiento mínimo de 1 año. Contar con factura y disponibilidad de stock.		

Jorge Ojeda Pinto
PRESIDENTE
ASOCIACION DE PRODUCTORES AGROPECUARIOS TOMA TOMA
“A.P.A.T.T.”

MODELO DE CARTA DE PRESENTACION

(Lugar y Fecha)

Señores

Presente. –

Ref.: **Carta de presentación de cotización/oferta—(indicar el objeto de la invitación)**

Estimados Señores:

Luego de haber examinado la Carta de Invitación para presentar Cotización, de los cuales confirmamos recibo por la presente, el suscrito ofrece proveer e instalar los bienes a conformidad con las Especificaciones Técnicas y plazos indicados en la oferta. Declaramos expresamente el conocimiento de las Condiciones y Especificaciones Técnicas solicitadas en la carta de invitación y autorizamos, mediante la presente, para que cualquier persona natural o jurídica, suministre a los representantes autorizados de la OPP **Asociación de Productores Agropecuarios Toma Toma "A.P.A.T.T."**, toda la información que consideren necesaria para verificar la documentación que presentamos, y en caso de comprobarse cualquier incorrección en la misma, nos damos por notificados que su Entidad tiene el derecho a descalificar nuestra oferta.

Convenimos en mantener esta oferta por un periodo de **(indicar número de días, que debe ser igual o superior a lo indicado en la Invitación)** días a partir de la fecha fijada para la apertura de propuestas.

Nuestra oferta económica total asciende a Bs..... **(indicar el numeral y literal importe total de la propuesta).**

Atte.

FIRMA Y SELLO
NOMBRE DEL REPRESENTANTE LEGAL

IDENTIFICACION DEL PROPONENTE

1. Nombre o razón social:

2. Dirección principal:

3. Ciudad- País

4. Teléfono:

Celular:

5. Fax:

6. Correo Electrónico:

7. Nombre original y año de fundación de la firma:

8. Registro Actualizado de Matrícula otorgado por FUNDAEMPRESA:

9. NIT N°:

IDENTIFICACION DEL REPRESENTANTE LEGAL

10. Nombre del Representante Legal en Bolivia:

11. C.I. N°:

12. Dirección del Representante Legal:

13. Ciudad- País:

14. Teléfono:

Celular:

15. Fax:

16. Correo Electrónico:

17. TIPO DE ORGANIZACION: (Marque lo que corresponda)

Unipersonal	()	Sociedad Colectiva	()
Sociedad Comandita	()	Sociedad de Responsabilidad	()
Sociedad Anónima	()	Sociedad Accidental	()
Otros	()		

FIRMA Y SELLO
NOMBRE DEL REPRESENTANTE LEGAL

ASOCIACIÓN DE PRODUCTORES AGROPECUARIOS TOMA TOMA “A.P.A.T.T.”
Toma Toma – Toledo – Oruro – Bolivia

FORMULARIO DP – 03

SOLICITUD DE COTIZACIONES

OPP: Asociación de Productores Agropecuarios Toma Toma “A.P.A.T.T.”

N°	DESCRIPCIÓN	ESPECIFICACIONES TÉCNICAS PROPUESTAS	UNIDAD	CANT.	PRECIO UNITARIO	PRECIO TOTAL
1	<p>SUPERFICIAL CON PANEL SOLAR (TIPO CARRETILLA)</p> <p>- 2 paneles fotovoltaicos Potencia (Pmáx) 50W Tensión a Pmáx (Vmp) 18.59 V Corriente a Pmáx (Imp) 2.69 A Tensión de circuito abierto (Voc) 22.60 V Corriente de corto circuito (Isc) 2.95 A Numero de celdas poli cristalina 36 Dimensión 670x540x30mm. Peso 4,5 kg</p> <p>- Tipo carretilla - Bomba superficial Tensión nominal 12 VCC Corriente máx 7.2 A Flujo máx 20 l/min Presión máx 4.1 Bar (con presostato) Puerto Diámetro succión 1/2” Puerto Diámetro de impulsión 1/2” - Accesorios eléctricos, Juego de cables Accesorios de plomería (llave de paso, válvula de retención vertical, unión universal, 7m manguera de succión, 8 m manguera de expulsión).</p> <p><i>Adjuntar Catálogo/ficha técnica u otra que permitirá realizar la evaluación del bien.</i></p>	<p>SUPERFICIAL CON PANEL SOLAR (TIPO CARRETILLA)</p> <p>_____</p> <p>_____</p> <p>_____</p> <p>_____</p> <p>_____</p> <p>_____</p> <p>_____</p> <p>_____</p> <p>_____</p> <p>_____</p> <p>_____</p> <p>_____</p> <p>_____</p> <p>_____</p> <p>_____</p> <p>MARCA: _____</p> <p>INDUSTRIA: _____</p> <p>GARANTIA: _____</p>	EQUIPO	1		
TOTAL IMPORTE Bs.-						

Nota: Todos los costos deben incluir los servicios adicionales requeridos en las especificaciones técnicas.

Proveedor: _____ Fecha: _____

Dirección: _____ Teléfono: _____

Servicios Adicionales: _____

Tiempo de entrega: _____

Lugar de entrega: _____

Validez de oferta: _____

FIRMA Y SELLO PROVEEDOR

NOMBRE:.....

C.I.:



ESTADO PLURINACIONAL DE
BOLIVIA
MINISTERIO DE
DESARROLLO RURAL Y TIERRAS

ASOCIACIÓN DE PRODUCTORES AGROPECUARIOS TOMA TOMA “A.P.A.T.T.”

COD: ORU-0423-4-101-3

SOLICITUD DE COTIZACIONES PARA LA ADQUISICIÓN DE BIENES Y SERVICIOS DE
NO CONSULTORÍA (SC)

ADQUISICIÓN DE:

- **Motobomba de 2” 5,5HP (10 equipos)**

COMPRADOR:

- **ASOCIACIÓN DE PRODUCTORES AGROPECUARIOS TOMA TOMA “A.P.A.T.T.”**

JUNIO DE 2021

ASOCIACIÓN DE PRODUCTORES AGROPECUARIOS TOMA TOMA "A.P.A.T.T."
Toma Toma – Toledo – Oruro – Bolivia

ASOCIACIÓN DE PRODUCTORES AGROPECUARIOS TOMA TOMA
"A.P.A.T.T."

Toma Toma, 18 de Junio de 2021

Señores:

Presente

Ref.: **INVITACION A PRESENTAR COTIZACIONES PARA LA ADQUISICION DE 10 EQUIPOS MOTOBOMBA DE 2" 5,5 HP**

La Asociación de Productores Agropecuarios Toma Toma "A.P.A.T.T.", tiene aprobado recibir recursos del Proyecto de Alianzas Rurales II (PAR II).

La Asociación de Productores Agropecuarios Toma Toma "A.P.A.T.T.", le invita a presentar Cotizaciones para proveer el (o los) bien(es) indicados en el ANEXO adjunto.

- Descripción del bien:

➤ **Motobomba de 2" 5,5 HP**

PLAZO PARA LA PRESENTACION DE OFERTAS: Las cotizaciones deberán ser recibidas por el Comprador hasta el **5 de JULIO de 2021 a hrs.: 10:00 a.m.** en la siguiente dirección y bajo el rotulo de:

Señores:
ASOCIACION DE PRODUCTORES AGROPECUARIOS TOMA TOMA "A.P.A.T.T."
Calle: Velasco Galvarro N° 225, esquina Cochabamba (Segundo piso)
Oruro – Bolivia
Ref.: (SC-05) Motobomba de 2" 5,5 HP
PROPONENTE: _____

DOCUMENTOS A PRESENTAR: La propuesta deberá ser presentada con los siguientes documentos

DP-01 Carta de presentación de propuesta a nombre la OPP Asociación de Productores Agropecuarios Toma Toma "A.P.A.T.T.", indicando la oferta económica total validez de la propuesta. Dicha carta debe estar firmada por el representante legal.

DP-02 Identificación del proponente (Adjuntando: Carnet de Identidad del Representante Legal, Fotocopia de Poder de Representante legal, Fotocopia de NIT y Certificado NIT, Fotocopia de Fundempresa).

DP-03 Formulario de Solicitud de Cotizaciones con la propuesta presentada, además **de adjuntar catálogos, certificados u otros que considere necesarios donde refleje calidad y especificaciones técnicas del bien.**

PERIODO DE VALIDEZ DE LAS COTIZACIONES: Las cotizaciones serán válidas por un periodo de treinta días (30) a partir de la fecha de entrega de la cotización. Toda oferta con un periodo de validez menor al requerido será rechazada por el Comprador por no ajustarse a las condiciones de esta invitación.

PAGOS: El precio ofrecido será fijo y deberá incluir los impuestos de ley mediante factura o recibo con la retención de impuestos (en caso de no contar con factura).

La empresa presentará al Comprador la solicitud de pago por escrito, adjuntando la factura comercial y el pago se realizará mediante cheque a nombre del proveedor, cuando proceda, los bienes entregados y los servicios realizados.

Atentamente,

Jorge Ojeda Pinto
PRESIDENTE
ASOCIACION DE PRODUCTORES AGROPECUARIOS TOMA TOMA
"A.P.A.T.T."

Se adjunta especificaciones técnicas.

ASOCIACIÓN DE PRODUCTORES AGROPECUARIOS TOMA TOMA "A.P.A.T.T."
Toma Toma – Toledo – Oruro – Bolivia

ANEXO

ESPECIFICACIONES TÉCNICAS

EQUIPO: MOTOBOMBA DE 2" 5,5 HP

i. ESPECIFICACIONES TÉCNICAS MÍNIMAS REQUERIDAS:	UNIDAD	CANTIDAD
<ul style="list-style-type: none">Tipo de Motor: Gasolina de 5,5 HPDiámetro de succión de 2"Diámetro de descarga de 2"Altura máxima de succión de 8 mManguera de succión 6 mManguera de expulsión 6 mAccesorios: acoples de succión y salida, chupador, abrazadera, canastillo, llave de bujíaAceite para mezcla y funcionamiento del motor	Equipos	10
ii. PLAN DE ENTREGA:		
<p>El lugar de entrega será en la comunidad de Toma Toma, del municipio de Toledo del departamento de Oruro.</p> <p>La adjudicación y posterior entrega será por el total de la cantidad solicitada.</p> <p>El plazo para la entrega será acordado entre la OPP y el Proveedor, previa propuesta presentada.</p>		
iii. GARANTÍA Y SERVICIOS ADICIONALES REQUERIDOS:		
<p>El proveedor deberá brindar como servicios adicionales la capacitación en la instalación, operación, mantenimiento y manejo de los equipos al momento de la entrega.</p>		
<p>El proveedor deberá presentar la garantía de equipos por defectos de fábrica y/o mal funcionamiento mínimo de 1 año.</p> <p>Contar con factura.</p>		

Jorge Ojeda Pinto
PRESIDENTE
ASOCIACION DE PRODUCTORES AGROPECUARIOS TOMA TOMA
"A.P.A.T.T."

MODELO DE CARTA DE PRESENTACION

(Lugar y Fecha)

Señores

Presente. –

Ref.: **Carta de presentación de cotización/oferta—(indicar el objeto de la invitación)**

Estimados Señores:

Luego de haber examinado la Carta de Invitación para presentar Cotización, de los cuales confirmamos recibo por la presente, el suscrito ofrece proveer e instalar los bienes a conformidad con las Especificaciones Técnicas y plazos indicados en la oferta. Declaramos expresamente el conocimiento de las Condiciones y Especificaciones Técnicas solicitadas en la carta de invitación y autorizamos, mediante la presente, para que cualquier persona natural o jurídica, suministre a los representantes autorizados de la OPP **Asociación de Productores Agropecuarios Toma Toma “A.P.A.T.T.”**, toda la información que consideren necesaria para verificar la documentación que presentamos, y en caso de comprobarse cualquier incorrección en la misma, nos damos por notificados que su Entidad tiene el derecho a descalificar nuestra oferta.

Convenimos en mantener esta oferta por un periodo de **(indicar número de días, que debe ser igual o superior a lo indicado en la Invitación)** días a partir de la fecha fijada para la apertura de propuestas.

Nuestra oferta económica total asciende a Bs..... **(indicar el numeral y literal importe total de la propuesta).**

Atte.

FIRMA Y SELLO
NOMBRE DEL REPRESENTANTE LEGAL

IDENTIFICACION DEL PROPONENTE

1. Nombre o razón social:

2. Dirección principal:

3. Ciudad- País

4. Teléfono: _____ Celular: _____
5. Fax:

6. Correo Electrónico:

7. Nombre original y año de fundación de la firma:

8. Registro Actualizado de Matrícula otorgado por FUNDAEMPRESA:

9. NIT N°:

IDENTIFICACION DEL REPRESENTANTE LEGAL

10. Nombre del Representante Legal en Bolivia:

11. C.I. N°:

12. Dirección del Representante Legal:

13. Ciudad- País:

14. Teléfono: _____ Celular: _____
15. Fax:

16. Correo Electrónico:

17. TIPO DE ORGANIZACION: (Marque lo que corresponda)

Unipersonal	()	Sociedad Colectiva	()
Sociedad Comandita	()	Sociedad de Responsabilidad	()
Sociedad Anónima	()	Sociedad Accidental	()
Otros	()		

FIRMA Y SELLO
NOMBRE DEL REPRESENTANTE LEGAL



ESTADO PLURINACIONAL DE
BOLIVIA
MINISTERIO DE
DESARROLLO RURAL Y TIERRAS

ASOCIACIÓN DE PRODUCTORES AGROPECUARIOS TOMA TOMA “A.P.A.T.T.”

COD: ORU-0423-4-101-3

SOLICITUD DE COTIZACIONES PARA LA ADQUISICIÓN DE BIENES Y SERVICIOS DE
NO CONSULTORÍA (SC)

ADQUISICIÓN DE:

- **CONSTRUCCIÓN DE VIGIÑA CON GEOMEMBRANA cap. 60m³ (8m x8m x1,5m)
(1 Vigiña)**

COMPRADOR:

- **ASOCIACIÓN DE PRODUCTORES AGROPECUARIOS TOMA TOMA “A.P.A.T.T.”**

JUNIO DE 2021

ASOCIACIÓN DE PRODUCTORES AGROPECUARIOS TOMA TOMA “A.P.A.T.T.”
Toma Toma – Toledo – Oruro – Bolivia

PROYECTO DE ALIANZAS RURALES II
ASOCIACION DE PRODUCTORES AGROPECIARIOS TOMA TOMA
“A.P.A.T.T.”

Toma Toma, 18 de Junio de 2021

Señores:

Presente. -

REF.- INVITACION A PRESENTAR COTIZACIONES PARA LA CONSTRUCCIÓN DE 1 VIGIÑA CON GEOMEMBRANA CAP. 60m3 (8m x8m x1,5m)

1. La Organización de Pequeños Productores, Asociación de Productores Agropecuarios Toma Toma “A.P.A.T.T.”, tiene aprobado recibir recursos del Proyecto Alianzas Rurales II (PAR II).
2. La Asociación de Productores Agropecuarios Toma Toma “A.P.A.T.T.”, le invita a presentar las ofertas para la Construcción de 1 Vigiña con Geomembrana cap.60m3 (8m x8m x1,5m) y terminación de las obras que se describen en las especificaciones técnica y que define brevemente en el párrafo siguiente y de acuerdo al formulario del presupuesto del anexo adjunto.
3. Definición de la obra: **Construcción de 1 Vigiña con Geomembrana cap.60m3 (8m x8m x1,5m)**

i. Ubicación de la obra:

La Asociación de Productores Agropecuarios Toma Toma “A.P.A.T.T.”, se encuentra en la comunidad de Toma Toma ubicado en el municipio de Toledo de la Provincia Saucari del departamento de Oruro, zona de acción de la OPP mencionada.

La ubicación geográfica de la construcción de 1 Vigiña con Geomembrana cap.60m3 (8m x8m x1,5m) y se encuentra ubicada en la comunidad de Toma Toma, que se encuentra en las coordenadas: Este 659369, Norte 8015200.

ii. Descripción de la obra:

- **Construcción de 1 Vigiña con Geomembrana cap.60m3 (8m x8m x1,5m)**

Nº Item	Descripción	Cantidad	Totales
	MÓDULO(1) : VIGIÑA CON GEOMEMBRANA		
1	EXCAVACIÓN CON RETROEXCAVADORA	M3	62,52
2	PROV. Y COLOCADO DE GEOMEMBRANA	M2	113,39
	MÓDULO(2) : CERCO DE ALAMBRE DE PUAS		
3	EXCAVACION (0-2M) S. DURO	M3	1,09
4	PROVISION Y COLOCADO BOLILLO	PZA	20,00
5	RELLENO Y COMPACTADO MANUAL	M3	0,51
6	PROVISION Y COLOCADO ALAMBRE DE PUAS	M3	60,00
7	PUERTA CERCO	PZA	1,00

- iii. Servicio adicionales requeridos** Capacitación y Asistencia Técnica para el buen uso de la obra debe estar incluido en el costo de la obra.

a. Documentos solicitados

ASOCIACIÓN DE PRODUCTORES AGROPECUARIOS TOMA TOMA “A.P.A.T.T.”
Toma Toma – Toledo – Oruro – Bolivia

DP-1	Carta de presentación de oferta a nombre de la Organización: Asociación de Productores Agropecuarios Toma Toma “A.P.A.T.T.”, en la cual se indica la oferta económica total y la validez de la oferta. Asimismo, debe existir la declaración expresa de conocimiento del lugar donde se ejecutará la obra y de las condiciones y especificaciones técnicas solicitadas (Dicha carta debe estar firmada por el representante legal.
DP-2	Curriculum Vitae de la empresa respaldada por certificados y/o contratos.
DP-3	Identificación del licitante/proponente, adjuntando fotocopia de FUNDEMPRESA, NIT y Carnet de Identidad.
DP-4	Adjuntar el poder el representante legal notariado para presentar ofertas, firmar contratos a nombre de la empresa, si corresponde.
DP-5	Presupuesto general de la Obra
DP-6	Análisis de precios unitarios
DP-7	Cronograma de Pago a Entrega de Obra
DP-8	Cronograma de ejecución de Obra
DP-9	Especificaciones Técnicas validadas (firmada y sellada)
DP-10	Plan de obra validado (firmado y sellado)

Los DP-01 AL DP-10 deben rubricarse en cada hoja con sello y firma original del representante legal, es decir del licitante/proponente, constituyéndose los mismos como declaración jurada sobre la veracidad de los documentos.

- 4. Plazo para la ejecución de la obra:** La Organización de pequeños productores de la Asociación de Productores Agropecuarios Toma Toma “A.P.A.T.T.”, requiere la CONSTRUCCIÓN DE 1 VIGIÑA CON GEOMEMBRANA CAP. 60m3 (8m x8m x1,5m) en un plazo para la terminación de las obras a satisfacción de Asociación de Productores Agropecuarios Toma Toma “A.P.A.T.T.”, en 5 días calendario.

Plazo para la presentación de ofertas. Las cotizaciones deberán ser recibidas por el Comprador hasta el Lunes 5 de Julio de 2021 a Hrs. 10:00 a.m. en la siguiente dirección y bajo el rótulo de:

Señores: ASOCIACION DE PRODUCTORES AGROPECUARIOS TOMA TOMA “A.P.A.T.T.” Calle Velasco Galvarro N° 225 esq. Cochabamba (2do. Piso) Oruro - Bolivia Ref.- (SC-06) CONSTRUCCIÓN DE VIGIÑA CON GEOMEMBRANA CAP. 60m3 (8m x8m x1,5m)
--

Las ofertas presentadas en sobre cerrado deben incluir una oferta según especificaciones técnicas y un valor total que asegure la calidad de la obra. La apertura se realizará el día Lunes 5 de Julio de 2021 a horas 10:00 a.m. en la dirección indicada en el párrafo anterior.

- 5. Consultas:** cualquier consulta a las especificaciones técnicas deberá ser realizado por escrito antes de 72 horas de la fecha tope de entrega de ofertas, consulta que merecerá una respuesta por escrito en 24 horas. La dirección para consultas es tomatomaapatt@gmail.com o descargada de la página web www.empoderar.gob.bo a partir del día jueves 17 de Junio del presente.
- 6. Periodo de valides de las ofertas:** Las ofertas serán válidas por un periodo de treinta (30) días a partir de la fecha de la entrega de ofertas. Toda oferta con un periodo de validez menor al requerido será rechazada por el Contratante por no ajustarse a las condiciones de esta invitación.

En caso de retiro de la oferta presentada durante el periodo de vigencia, aceptamos que automáticamente seremos declarados inelegibles para participar en cualquier posterior que este financiado proel PAR II por un periodo de tres años contados a partir de la presente invitación.

De igual manera, si después de haber sido adjudicados, no ejecutamos o rehusamos ejecutar el contrato, aceptamos que automáticamente seremos declarados inelegibles para participar en cualquier posterior que este financiado por el PAR II por un periodo similar al mencionado en el parágrafo precedente.

- 7.** El contrato es por suma global y precio fijo. El contratista presentará al Contratante la solicitud de pago por escrito, deberá incluir los impuestos de ley mediante factura o recibo con la retención de impuestos (en caso de no contar con factura) y las obras entregadas y los servicios realizados con la aprobación del coordinador del contrato. El Contratante efectuara los pagos con prontitud, sin exceder en ningún caso un plazo de (30) días calendarios.

Atentamente,

Jorge Ojeda Pinto
PRESIDENTE
ASOCIACIÓN DE PRODUCTORES AGROPECUARIOS TOMA TOMA “A.P.A.T.T.”

MODELO DE CARTA DE PRESENTACION

(Lugar y Fecha).....

Señores:

Asociación de Productores Agropecuarios Toma Toma "A.P.A.T.T."

Presente. -

Ref.: **Carta de presentación de cotización/oferta-Servicio Construcción de 1 Vigiña con Geomembrana cap.60m3 (8m x8m x1,5m)**

Estimados Señores:

Luego de haber examinado la Carta de Invitación para presentar Cotización, de los cuales confirmamos recibo por la presente, el suscrito ofrece ejecutar e implementar la obra de referencia a conformidad con las Especificaciones Técnicas y plazos indicados en la propuesta.

Declaramos expresamente el conocimiento de la Comunidad de Burguillos, de las Condiciones y Especificaciones Técnicas solicitadas en la carta de invitación y autorizamos, mediante la presente, para que cualquier persona natural o jurídica, suministre a los representantes autorizados de la: **Asociación de Productores Agropecuarios Toma Toma "A.P.A.T.T."**, toda la información que consideren necesaria para verificar la documentación que presentamos, y en caso de comprobarse cualquier incorrección en la misma, nos damos por notificados que su Entidad tiene el derecho a descalificar nuestra propuesta.

Convenimos en mantener esta propuesta por un período de *(indicar número de días, que debe ser igual o superior a lo indicado en la Invitación)* días a partir de la fecha fijada para la apertura de propuestas;

Nuestra oferta económica total asciende a Bs.....*(indicar el numeral y literal importe total de la propuesta)*

**FIRMA Y SELLO
NOMBRE DEL REPRESENTANTE LEGAL**

ASOCIACIÓN DE PRODUCTORES AGROPECUARIOS TOMA TOMA "A.P.A.T.T."
Toma Toma – Toledo – Oruro – Bolivia

FORMULARIO DP – 02

CURRICULUM VITAE DE LA EMPRESA RESPALDADA POR CERTIFICADOS Y/O CONTRATOS

NOMBRE DEL PROPONENTE							
Nº	Nombre del contratante/persona y dirección de contacto	Objeto de contrato/obra en general	Ubicación	Monto final del contrato en Bs. (*)	Periodo de ejecución (Fecha de inicio y finalización)	% participación en Asociación (**)	Documento que acredita # Página
1							
2							
3							
4							
5							
.....							
N							
TOTAL FACTURADO EN BOLIVIANOS (****)							
*	Monto a la fecha de Recepción Final de Obra						
**	Cuando la empresa cuente con experiencia asociada, solo se debe consignar el monto correspondiente a su participación.						
<p>NOTA.- Toda la información contenida en este formulario es una declaración jurada. En caso de adjudicación el proponente se compromete a presentar el certificado y acta de recepción definitiva de cada una de las obras detalladas, en original o fotocopia legalizada emitida por la entidad competente.</p>							

**FIRMA Y SELLO
NOMBRE DEL REPRESENTANTE LEGAL**

IDENTIFICACION DEL PROPONENTE

1. Nombre o razón social:

2. Dirección principal:

3. Ciudad- País

4. Teléfono:

Celular:

5. Fax:

6. Correo Electrónico:

7. Nombre original y año de fundación de la firma:

8. Registro Actualizado de Matrícula otorgado por FUNDAEMPRESA:

9. NIT N°:

IDENTIFICACION DEL REPRESENTANTE LEGAL

10. Nombre del Representante Legal en Bolivia:

11. C.I. N°:

12. Dirección del Representante Legal:

13. Ciudad- País:

14. Teléfono:

Celular:

15. Fax:

16. Correo Electrónico:

17. TIPO DE ORGANIZACION: (Marque lo que corresponda)

Unipersonal ()

Sociedad Colectiva ()

Sociedad Comandita ()

Sociedad de Responsabilidad ()

Sociedad Anónima ()

Sociedad Accidental ()

Otros ()

FIRMA Y SELLO

NOMBRE DEL REPRESENTANTE LEGAL

PRESUPUESTO GENERAL DE LA OBRA

Descripción: Construcción de vigiña con geomembrana cap.63 m3 (8m x8m x1,5m)

Construcción de vigiña con geomembrana cap.63 m3 (8m x8m x1,5m)					
Nº	Descripción	Und.	Cantidad	Precio Unitario	Precio Total
>	M01 - MODULO (1) : CONSTRUCCIÓN DE VIGIÑA CON GEOMENBRANA DE 60 M3 (8m x 8m)				
1	EXCAVACIÓN CON RETROEXCAVADORA	m ³	62,52		
2	PROV. Y COLOCADO DE GEOMEMBRANA	m ²	113,39		
>	M02 - MODULO (2):CERCO DE ALAMBRE DE PUAS				
3	EXCAVACION (0-2 M.) S. DURO	M3	1,09		
4	PROVISION Y COLOCADO BOLILLO	PZA	20,00		
5	RELLENO Y COMPACTADO MANUAL	M3	0,51		
6	PROVISION Y COLOCADO ALAMBRE DE PUAS	ML	60,00		
7	PUERTA DE CERCO	PZA	1,00		
Total presupuesto Bs.-:					

SON: _____ 00/100 BOLIVIANOS

FIRMA

NOMBRE DEL REPRESENTANTE LEGAL

ANALISIS DE PRECIOS UNITARIOS

DATOS GENERALES	
Proyecto:	
Item y/o Actividad:	
Cantidad:	
Unidad:	
Moneda:	

1. MATERIALES					
	DESCRIPCIÓN	UNIDAD	CANTIDAD	PRECIO UNITARIO	COSTO
1					
2					
N					
TOTAL MATERIALES					

2. MANO DE OBRA					
	DESCRIPCIÓN	UNIDAD	CANTIDAD	PRECIO UNITARIO	COSTO
1					
2					
N					
SUB TOTAL MANO DE OBRA					
CARGAS SOCIALES = (% DEL SUBTOTAL DE MANO DE OBRA)					
IMPUESTOS IVA MANO DE OBRA = (% DE SUMA DE SUBTOTAL DE MANO DE OBRA + CARGAS SOCIALES)					
TOTAL MANO DE OBRA					

3. EQUIPO, MAQUINARIA Y HERRAMIENTAS					
	DESCRIPCIÓN	UNIDAD	CANTIDAD	PRECIO UNITARIO	COSTO
1					
2					

ASOCIACIÓN DE PRODUCTORES AGROPECUARIOS TOMA TOMA "A.P.A.T.T."
Toma Toma – Toledo – Oruro – Bolivia

N					
*	HERRAMIENTAS = (% DEL TOTAL DE MANO DE OBRA)				
TOTAL HERRAMIENTAS, MAQUINARIA Y HERRAMIENTA					

4. GASTOS GENERALES Y ADMINISTRATIVOS					
					COSTO
*	GASTOS GENERALES = % DE 1 + 2 + 3				
TOTAL GASTOS GENERALES Y ADMINISTRATIVOS					

5. UTILIDAD					
					COSTO
*	UTILIDAD = % DE 1 + 2 + 3 + 4				
TOTAL UTILIDAD					

6. IMPUESTOS					
					COSTO
*	IMPUESTOS IT = % DE 1 + 2 + 3 + 4 + 5				
TOTAL IMPUESTOS					
TOTAL PRECIO UNITARIO (1 + 2 + 3 + 4 + 5 + 6)					
TOTAL PRECIO UNITARIO ADOPTADO (CON DOS (2) DECIMALES)					

(*) El proponente deberán señalar los porcentajes pertinentes a cada rubro

Nota. El licitante/proponente declara que el presente formulario ha sido llenado de acuerdo con las especificaciones técnicas, aplicando las leyes sociales y tributarias vigentes.

FIRMA

NOMBRE DEL REPRESENTANTE LEGAL

CRONOGRAMA DE PAGO A ENTREGA DE OBRA

Cronograma	Detalle del Hito (Grado de avance)	Días Calendario
i. Primera entrega		
ii. Segunda entrega		
iii. Tercera entrega		
iv. Cuarta entrega		

FIRMA

NOMBRE DEL REPRESENTANTE LEGAL

CRONOGRAMA DE EJECUCIÓN DE OBRAS

No.	Nombre de la Actividad	Duración (Días)	Expresar en diagramas de barras (Días, semanas o meses)
1			
2			
3			
N			
PLAZO TOTAL DE EJECUCIÓN			

**FIRMA Y SELLO
NOMBRE DEL REPRESENTANTE LEGAL**

ESPECIFICACIONES TECNICAS

ITEM 1.

EXCAVACIÓN CON RETROEXCAVADORA – 60 m3 TERRENO SEMI DURO

1. Definición

Este ítem comprende todos los trabajos de excavación para fundaciones de los reservorios u/o estructuras sean estas corridas o aisladas, a mano o con maquinaria, ejecutados en diferentes clases de terreno y hasta las profundidades establecidas en los planos y de acuerdo con lo señalado en el formulario de presentación de propuestas y/o instrucciones del Supervisor de Obra.

2. Materiales, herramientas y equipo

El Contratista realizará los trabajos descritos empleando herramientas, maquinaria y equipo apropiados, previa aprobación del Supervisor de Obra.

3. Clasificación de Suelos

Para los fines de cálculo de costos y de acuerdo con la naturaleza y características del suelo a excavar, se establece la siguiente clasificación:

a) Suelo Clase (blando)

Suelos compuestos por materiales sueltos como humus, tierra vegetal, arena suelta y de fácil remoción con pala y poco uso de picota

b) Suelo Clase II (semiduro)

Suelos compuestos por materiales como arcilla compacta, arena o grava, roca suelta, conglomerados y en realidad cualquier terreno que requiera previamente un ablandamiento con ayuda de pala y picota.

c) Suelo Clase III (duro)

Suelos que requieren para su excavación un ablandamiento más riguroso con herramientas especiales como barretas.

d) Roca

Suelos que requieren para su excavación el uso de barrenos de perforación, explosivos, cinceles y combos para fracturar las rocas, restringiéndose el uso de explosivos en áreas urbanas.

4. Procedimiento para la ejecución.

Una vez que el replanteo de las fundaciones hubiera sido aprobado por el Supervisor de Obra, se podrá dar comienzo a las excavaciones correspondientes. Se procederá al aflojamiento y extracción de los materiales en los lugares demarcados.

Los materiales que vayan a ser utilizados posteriormente para rellenar zanjas o excavaciones, se apilarán convenientemente a los lados de la misma, a una distancia prudencial que no cause presiones sobre sus paredes.

Los materiales sobrantes de la excavación serán trasladados y acumulados en los lugares indicados por el Supervisor de Obra, aun cuando estuvieran fuera de los límites de la obra, para su posterior transporte a los botaderos establecidos, para el efecto, por las autoridades locales.

A medida que progresa la excavación, se tendrá especial cuidado del comportamiento de las paredes, a fin de evitar deslizamientos. Si esto sucediese no se podrá fundar sin antes limpiar completamente el material que pudiera llegar al fondo de la excavación.

Cuando las excavaciones demanden la construcción de entibados y apuntalamientos, éstos deberán ser proyectados por el Contratista y revisados y aprobados por el Supervisor de Obra. Esta aprobación no eximirá al Contratista de las responsabilidades que hubiera lugar en caso de fallar las mismas.

ASOCIACIÓN DE PRODUCTORES AGROPECUARIOS TOMA TOMA “A.P.A.T.T.”
Toma Toma – Toledo – Oruro – Bolivia

Cuando las excavaciones requieran achicamiento el Contratista dispondrá el número y clase de unidades de bombeo necesarias. El agua extraída se evacuará de manera que no cause ninguna clase de daños a la obra y a terceros.

El fondo de las excavaciones será horizontal y en los sectores donde el terreno destinado a fundar sea inclinado, se dispondrá de escalones de base horizontal.

Se tendrá especial cuidado de no remover el fondo de las excavaciones que servirán de base a la cimentación y una vez terminadas se las limpiará de toda tierra suelta.

Las zanjas o excavaciones terminadas, deberán presentar superficies sin irregularidades y tanto las paredes como el fondo tendrán las dimensiones indicadas en los planos.

En caso de excavar por debajo del límite inferior especificado en los planos de construcción o indicados por el Supervisor de Obra. El Contratista rellenará el exceso por su cuenta y riesgo relleno que será propuesto al Supervisor de Obra y aprobado por éste antes y después de su realización.

5. Medición.

Las excavaciones serán medidas en metros cúbicos, tomando en cuenta únicamente el volumen neto del trabajo ejecutado. Para el cómputo de los volúmenes se tomarán las dimensiones y profundidades indicadas en los planos y/o instrucciones escritas del Supervisor de Obra.

Correrá por cuenta del Contratista cualquier volumen adicional que hubiera excavado para facilitar su trabajo o por cualquier otra causa no justificada y no aprobada debidamente por el Supervisor de Obra.

6. Forma de pago

Este ítem ejecutado en un todo de acuerdo con los planos y las presentes especificaciones, medido de acuerdo a lo señalado y aprobado por el Supervisor de Obra, será pagado al precio unitario de la propuesta aceptada. Dicho precio será compensación total por los materiales, mano de obra, herramientas, equipo y otros gastos que sean necesarios para la adecuada y correcta ejecución de los trabajos.

Además, dentro del precio unitario deberá incluirse las obras complementarias como ser agotamiento, entubados y apuntalamientos, salvo el caso que se hubieran cotizado por separado en el formulario de presentación de propuestas o instrucciones expresas y debidamente justificadas por el Supervisor de Obra.

Asimismo, deberán incluirse en el precio unitario el traslado y acumulación del material sobrante a los lugares indicados por el Supervisor de Obra, aunque estuvieran fuera de los límites de la obra, exceptuándose el traslado hasta los botaderos municipales el que será medido y pagado en el ítem Retiro de Escombros.

ITEM 2 PROV. Y COLOCADO DE GEOMEMBRANA

1. Definición

Este ítem se refiere a la impermeabilización de diferentes elementos y sectores de una construcción, de acuerdo a lo establecido en los planos de construcción, formulario de presentación de propuestas y/o

Materiales, herramientas y equipo

El Contratista deberá proporcionar todos los materiales, herramientas y equipo necesarios para la ejecución de este ítem.

En los trabajos de impermeabilización se emplearán: polietileno de alta densidad HDPE de 0.75 micrones y otros materiales impermeabilizantes que existen en el mercado, previa la aprobación del Supervisor de Obra.

2. Procedimiento para la ejecución

a. Impermeabilización

Una vez seca y limpia la superficie, se aplicará una capa de revoque de barro para el nivelado de los muros y el piso. Sobre ésta se colocará el polietileno en todo el ancho del reservorio, extendiéndolo a lo largo de toda la superficie.

Los traslapes longitudinales no deberán ser menores a 15 cm. A continuación, se colocará una capa de mortero de cemento para u o bloques u otros elementos que conforman los muros.

ASOCIACIÓN DE PRODUCTORES AGROPECUARIOS TOMA TOMA “A.P.A.T.T.”
Toma Toma – Toledo – Oruro – Bolivia

3. Medición

La impermeabilización con la geomembrana de la vigiña será medida en metros cuadrados, tomando en cuenta únicamente el área neta del trabajo ejecutado y de acuerdo a lo establecido en los planos de construcción.

4. Forma de pago

Este ítem ejecutado en un todo de acuerdo con los planos y las presentes especificaciones, medido según lo señalado y aprobado por el Supervisor de Obra, será pagado al precio unitario de la propuesta aceptada.

Dicho precio será compensación total por los materiales, mano de obra, herramientas, equipo y otros gastos que sean necesarios para la adecuada y correcta ejecución de los trabajos.

ITEM. 3 EXCAVACION (0-2 M.) S. DURO

1. Definición

Este ítem comprende todos los trabajos de excavación para fundaciones de estructuras sean éstas corridas o aisladas, a mano, ejecutados en diferentes clases de terreno y hasta las profundidades establecidas en los planos y de acuerdo a lo señalado en el formulario de presentación de propuestas y/o instrucciones del Supervisor de Obra.

Materiales, herramientas y equipo

El Contratista realizará los trabajos descritos empleando herramientas, maquinaria y equipo apropiados, previa aprobación del Supervisor de Obra.

2. Procedimiento de Ejecución

Una vez que el replanteo de las fundaciones hubiera sido aprobado por el Supervisor de Obra, se podrá dar comienzo a las excavaciones correspondientes.

Se procederá al aflojamiento y extracción de los materiales en los lugares demarcados.

Los materiales que vayan a ser utilizados posteriormente para rellenar zanjas o excavaciones, se apilarán convenientemente a los lados de la misma, a una distancia prudencial que no cause presiones sobre sus paredes.

Los materiales sobrantes de la excavación serán trasladados y acumulados en los lugares indicados por el Supervisor de Obra, aun cuando estuvieran fuera de los límites de la obra, para su posterior transporte a los botaderos establecidos, para el efecto, por las autoridades locales.

Se tendrá especial cuidado de no remover el fondo de las excavaciones que servirán de base a la cimentación y una vez terminadas se las limpiará de toda tierra suelta.

Las zanjas o excavaciones terminadas, deberán presentar superficies sin irregularidades y tanto las paredes como el fondo tendrán las dimensiones indicadas en los planos.

En caso de excavar por debajo del límite inferior especificado en los planos de construcción o indicados por el Supervisor de Obra, el Contratista realizará el relleno y compactado por su cuenta y riesgo, relleno que será propuesto al Supervisor de Obra y aprobado por éste antes y después de su realización.

3. Medición

Las excavaciones serán medidas en metros cúbicos, tomando en cuenta únicamente el volumen neto del trabajo ejecutado. Para el cómputo de los volúmenes se tomarán las dimensiones y profundidades indicadas en los planos y/o instrucciones escritas del Supervisor de Obra.

4. Forma de Pago

Este ítem ejecutado en un todo de acuerdo con los planos y las presentes especificaciones, medido de acuerdo a lo señalado y aprobado por el Supervisor de Obra. Será pagado al precio unitario de la propuesta aceptada.

ITEM. 4 PROVISION Y COLOCADO BOLILLO

1. Definición

Este ítem comprende la provisión y colocado de bolillos para la sujeción del alambre de púas establecidas en los planos y de acuerdo a lo señalado en el formulario de presentación de propuestas y/o instrucciones del Supervisor de Obra.

Materiales, herramientas y equipo

Se usara bolillos de 2.30 metros de longitud y un diámetro de 10 centímetros uniformes, en buen estado, previa aprobación del Supervisor de Obra.

2. Procedimiento de ejecución

Los postes o parantes de madera deberán ser plantados a una distancia de 3m de poste a poste señaladas en los planos a 50 [cm] de profundidad, debiendo empotrarse firmemente mediante un compactado perfecto en todo su contorno. La parte del poste que deberá ir empotrada al suelo deberá ser impermeabilizada en toda su superficie, mediante una capa de alquitrán.

3. Medición

La provisión y colocado de bolillos serán medidas en pieza colocada.

4. Forma de pago

Este ítem ejecutado en un todo de acuerdo con los planos y las presentes especificaciones, medido de acuerdo a lo señalado y aprobado por el Supervisor de Obra. Será pagado al precio unitario de la propuesta aceptada.

ITEM. 5 RELLENO Y COMPACTADO MANUAL

1. Definición

Este ítem comprende todos los trabajos de relleno y compactado en las excavaciones ejecutadas para alojar bolillos, de acuerdo a lo establecido en el formulario de presentación de propuestas, planos y/o instrucciones del Supervisor de Obra. Esta actividad se iniciará una vez concluidos y aceptados los trabajos de obra.

Materiales, herramientas y equipo

El Contratista proporcionará todos los materiales, herramientas y equipo necesarios para la ejecución de los trabajos, los mismos que deberán ser aprobados por el Supervisor de Obra.

El material de relleno a emplearse será preferentemente el mismo suelo extraído de la excavación, libre de pedrones y material orgánico. En caso de que no se pueda utilizar dicho material de la excavación o el formulario de presentación de propuestas señalase el empleo de otro material o de préstamo, el mismo deberá ser aprobado y autorizado por el Supervisor de Obra.

No se permitirá la utilización de suelos con excesivo contenido de humedad, considerándose como tales, aquellos que igualen o sobrepasen el límite plástico del suelo. Igualmente se prohíbe el empleo de suelos con piedras mayores a 10 cm. de diámetro.

Para efectuar el relleno, el Contratista deberá disponer en obra del número suficiente de piones manuales de peso adecuado.

2. Procedimiento de ejecución

Una vez colocado el bolillo, deberá efectuarse el relleno con suelo seleccionado, compactable y fino.

Se debe tener especial cuidado para compactar el material completamente y asegurarse que el material de relleno quede en íntimo contacto con los costados del bolillo.

ASOCIACIÓN DE PRODUCTORES AGROPECUARIOS TOMA TOMA "A.P.A.T.T."
Toma Toma – Toledo – Oruro – Bolivia

3. medición

El relleno y compactado será medido en metros cúbicos compactados en su posición final de secciones autorizadas y reconocidas por el Supervisor de Obra.

4. Forma de pago

Este ítem ejecutado en un todo de acuerdo con los planos y las presentes especificaciones, medido de acuerdo a lo señalado y aprobado por el Supervisor de Obra. Será pagado al precio unitario de la propuesta aceptada.

ITEM. 6 PROVISION Y COLOCADO ALAMBRE DE PUAS

1. Definición

Este ítem se refiere a la ejecución de cercas de protección con alambre de púas, de acuerdo al diseño y dimensiones establecidas en los planos de detalle, formulario de presentación.

Materiales, herramientas y equipo

El alambre de púas de formado por dos (2) alambres de acero galvanizado del mismo diámetro torsionados de acero galvanizado N° 16 en forma de hélices entrelazado en los alambres, distancia de púa a púa: de 10 cm a 14 cm.

2. Procedimiento de ejecución

El alambre de púas será instalado en el número de 5 hileras o filas establecido la 1ra hilera a una distancia de 20 cm del suelo los restantes 4 a 30 cm de hilera a hilera como se especifica en los planos, sujetas a los postes mediante alambre galvanizado o grapas confeccionadas especialmente para el efecto.

3. medición

Las cercas con alambre de púas serán medidas en metros lineales, de acuerdo a lo establecido en el plano, considerando únicamente las longitudes o superficies netas ejecutadas.

4. forma de pago

El pago será realizado una vez verificado el cumplimiento de todos los trabajos para la ejecución del ítem. La verificación debe ser realizada en forma conjunta por el CONTRATISTA y el SUPERVISOR.

ITEM. 7 PUERTA DE CERCO

1. Definición

Este ítem comprende la fabricación y el colocado de marcos de puertas, de acuerdo a las escuadrías, dimensiones y formas indicadas en los planos de detalle y/o instrucciones del Supervisor de Obras y en los lugares indicados en los planos.

Materiales, herramientas y equipo

El contratista suministrará todos los materiales, equipos, mano de obra especializada, herramientas y otros implementos para la buena ejecución de los trabajos.

Si en los planos de detalle no hubiese indicación específica sobre el tipo de madera a emplearse, se usará madera mara macho o roble de primera calidad, previa aprobación de las muestras por el Supervisor de Obra.

En general la madera deberá estar bien estacionada, seca, sin defectos como nudos, astilladuras, rajaduras y otras irregularidades. El contenido de humedad no deberá ser mayor al 15%.

ASOCIACIÓN DE PRODUCTORES AGROPECUARIOS TOMA TOMA “A.P.A.T.T.”
Toma Toma – Toledo – Oruro – Bolivia

El acabado de todos los marcos y sus respectivas puertas será de color natural.

Las bisagras serán dobles de 4 pulgadas con acabado galvanizado, por seguridad en ningún caso serán desmontables.

2. Procedimiento de ejecución

La madera en bruto deberá cortarse en las escuadrías indicadas para los diferentes elementos, considerando que las dimensiones que figuran en los planos son las de piezas terminadas, por consiguiente, en el corte se deberá considerar las disminuciones correspondientes al cepillado y lijado.

Las puertas se colgarán en sus marcos correspondientes, mediante 3 bisagras dobles de 4 pulgadas con 8 tornillos de 1 ½ pulgadas.

Los elementos de madera que formen las montantes o travesaños de puertas serán de una sola pieza en toda su longitud los travesaños inferiores deberán tener uno a dos centímetros más en su ancho, con objeto de permitir su rebaje en obra.

Los encuentros entre molduras se harán a inglete (45 grados) y no por contraperfiles. Las uniones se ejecutarán conforme a lo indicado en los planos de detalle. Cuando precisen el empleo de falsas espigas, estas se confeccionarán de madera dura.

Solamente se admitirá la ejecución de los siguientes tipos de uniones:

A caja y espiga, ajustada con ayuda de clavijas de madera seca y dura, con una holgura entre espiga y fondo de 1,5mm como máximo.

Uniones a espera, de ranuras suficientemente profundas. En piezas de gran sección, las uniones serán con doble ranura.

Uniones encoladas, para lo cual se usará colas termoplásticas.

Los bordes y uniones aparentes serán desgastados y terminados de manera que no queden señales de sierra ni ondulaciones.

El fabricante de este tipo de carpintería, deberá entregar las piezas correctamente cepilladas, labradas, enrasadas, lijadas y barnizadas. No se admitirá la corrección de defectos de manufactura mediante el empleo de masillas o mastiques.

Las partes móviles deberán practicarse sin dificultad y unirse entre ellas o con partes fijas con una holgura que no exceda de 1 mm una vez estabilizada la madera.

La colocación de las piezas se realizará con la mayor exactitud posible, a plomada y niveladas en el emplazamiento definitivo fijado en los planos.

3. Medición

La provisión y colocado de puerta de cerco será medida en pieza.

4. Forma de pago

El pago será realizado una vez verificado el cumplimiento de todos los trabajos para la ejecución del ítem. La verificación debe ser realizada en forma conjunta por el CONTRATISTA y el SUPERVISOR.

ASOCIACIÓN DE PRODUCTORES AGROPECUARIOS TOMA TOMA "A.P.A.T.T."
Toma Toma – Toledo – Oruro – Bolivia

ANEXO
INFORMACIÓN TÉCNICA PARA LA ADQUISICIÓN

BREVE DESCRIPCIÓN DEL PROYECTO

La Alianza está conformada entre los productores de Asociación de Productores Agropecuarios Toma Toma "APATT" y el empresa unipersonal comerciante mayorista Daniela Quispe Rocha como agente de mercado. la Comunidad Toma Toma, es una organización dedicada la producción de ovinos y otros, cuenta con un número de 29 beneficiarios se encuentra en el municipio de Toledo la Asociación APATT, de los cuales 1 productor se beneficia con la construcción de Vigiña con geomembrana de 60 m3.

Como agente de mercado, Daniela Quispe Rocha, tiene una relación comercial con la Asociación de Productores Agropecuarios Toma Toma "APATT", desde siempre como los dicen los mismos productores el cual llega a la comunidad y compra a los socios de la asociación en cantidades de acuerdo a su posibilidad de comercialización y precio del mercado. La cantidad destinada al agente de mercado está referida en un 95% y el resto es comercializado en los mercados de la ciudad de Oruro, los precios están en relación a la época y la tendencia del mercado fluctúan entre Bs. 21100 la tonelada de carne.

El negocio se justifica plenamente por la oportunidad de mercado para ovinos en pie, ya que la demanda del producto es cada vez creciente a nivel nacional e internacional y existencia de nichos de mercados (mercados justos) donde los precios son mayores por su calidad nutritiva, asimismo constituyéndose en un negocio para el productor por la inversión que se necesita para la producción y que genera alta rentabilidad.

Descripción de la ubicación de la infraestructura:

- Departamento: Oruro
- Provincia: Saucari
- Municipio: Toledo
- Comunidad: Toma Toma

COMPUTOS METRICOS
CONSTRUCCIÓN DE VIGIÑA CON GEOMEMBRANA DE 60 M3 (8m x8m)

Nº Item	Descripción	largo m	ancho m	alto m	Cantidad	Totales
	MÓDULO(1) : VIGIÑA CON GEOMEMBRANA					
1	EXCAVACIÓN CON RETROEXCAVADORA					
	area fondo	4,40	4,40			19,36
	area superior	8,00	8,00			64,00
	altura de reservorio					1,50
	volumen reservorio= $((100+30.25)/2) \times 1.5$					62,52
					M3	62,52
2	PROV. Y COLOCADO DE GEOMEMBRANA					
	area fondo	4,40	4,40			19,36
	area paredes= $((4.4+8)/2) \times L_{pared} = ((4.4+8)/2) \times 2.34$	4,40	8,00	2,34	4,00	58,03
	area borde reservorio= $(10 \times 10) - (8 \times 8)$	10,00	8,00			36,00
					M2	113,39
	MÓDULO(2) : CERCO DE ALAMBRE DE PUAS					
3	EXCAVACION (0-2M) S. DURO					
	Para colocado bolillo (c/ 3m.)	0,30	0,30	0,50	20	0,90
	Poste para puerta	0,40	0,40	0,60	2	0,19
					M3	1,09
4	PROVISION Y COLOCADO BOLILLO					
	Bolillo (c/3m.)					20,00
					PZA	20,00
5	RELLENO Y COMPACTADO MANUAL					
	Para colocado bolillo (c/ 3m.)	0,20	0,20	0,50	20	0,40
	Poste para puerta	0,30	0,30	0,60	2	0,11
					M3	0,51
6	PROVISION Y COLOCADO ALAMBRE DE PUAS					
	perimetro total= 4x15	15,00			4,00	60,00
					M3	60,00
7	PUERTA CERCO					
					PZA	1,00

Nota: Este presupuesto general es individual de cada reservorio se deberá de calcular para los 1 reservorios

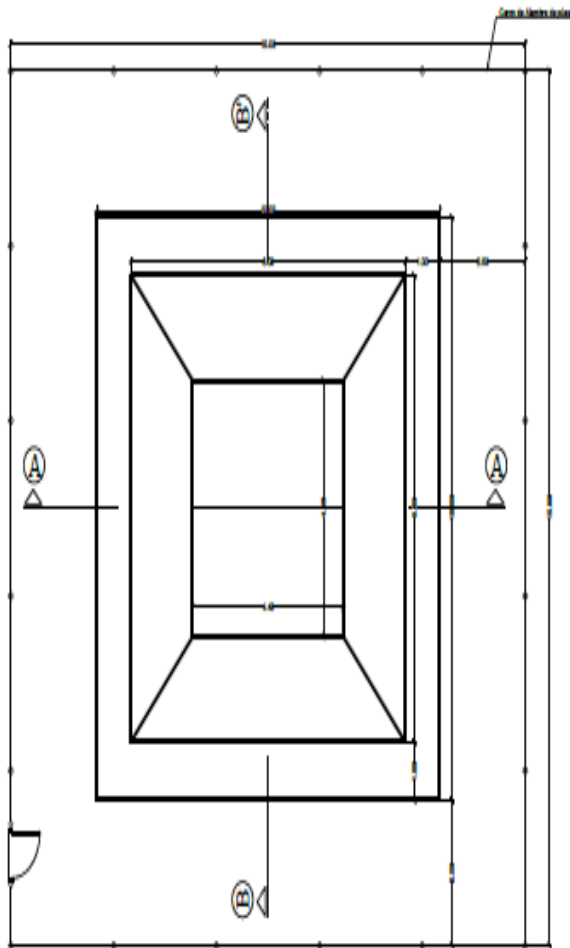

PLANTA RESERVORIO ESC. 1:100

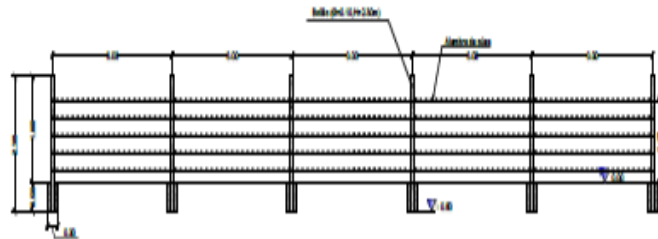

CERCO DE ALAMBRE PUAS ESC. 1:100

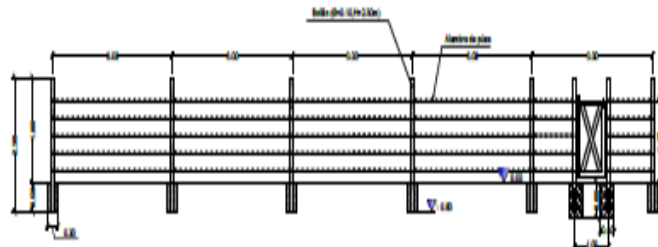

CERCO DE ALAMBRE PUAS ESC. 1:100

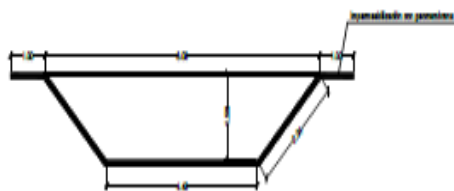

CORTE A-A' RESERVORIO ESC. 1:100

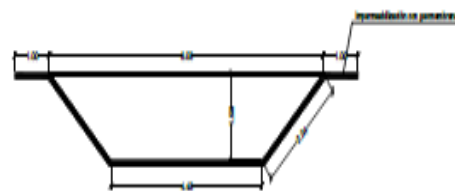

CORTE B-B' RESERVORIO ESC. 1:100



ESTADO PLURINACIONAL DE BOLIVIA
 DEPARTAMENTO ORURO

PRIMERA SECCION
 MUNICIPIO TOLEDO
 LOCALIDAD TOMA TOMA

PLAN DE ALIANDA:
 CONSERVACION DE GANADO OVINO EN PSE APATT

DIAGN. (MOLINAZO) - BARRA PERRAZZI GUARIN
 DISEÑO - BARRA PERRAZZI GUARIN

TITULO DEL PLANO O ESQUEMA
**VIGIA CON IMPERMEABILIZACION DE BOMBERRAMA
 CAPACIDAD DE 80 M3**

ESCALA
 1:100

LAMINA
 1 de 1

ASOCIACIÓN DE PRODUCTORES AGROPECUARIOS TOMA TOMA "A.P.A.T.T."
Toma Toma - Toledo - Oruro - Bolivia

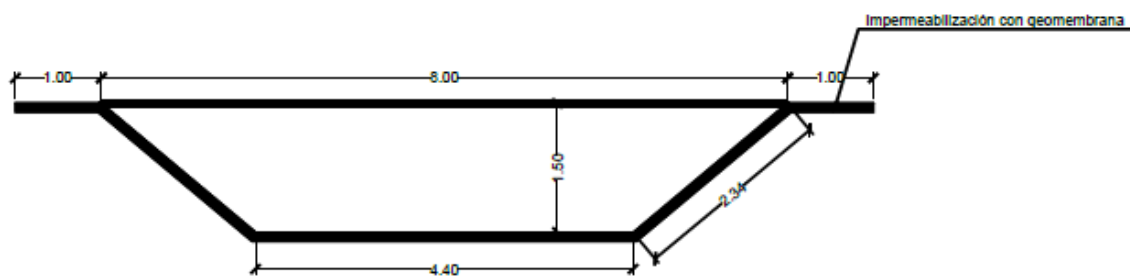
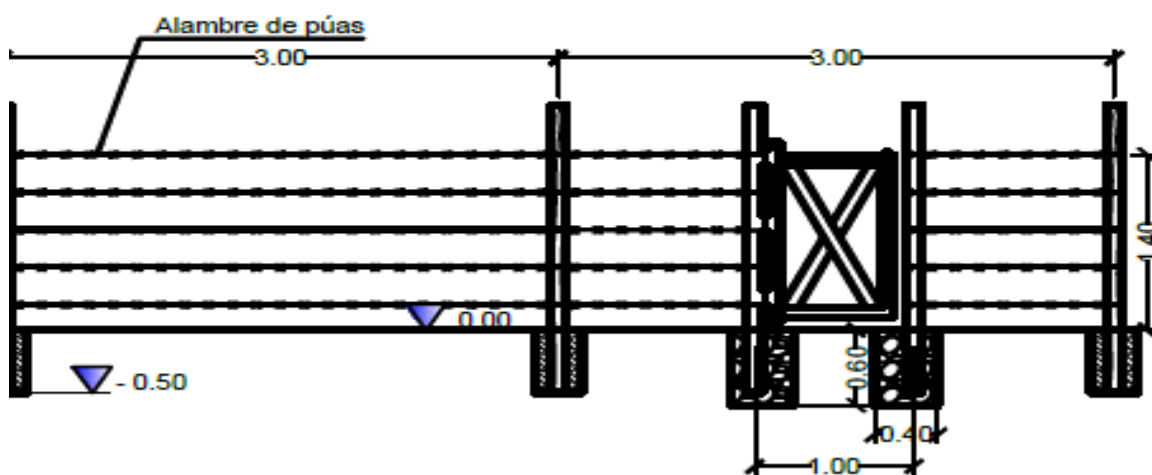
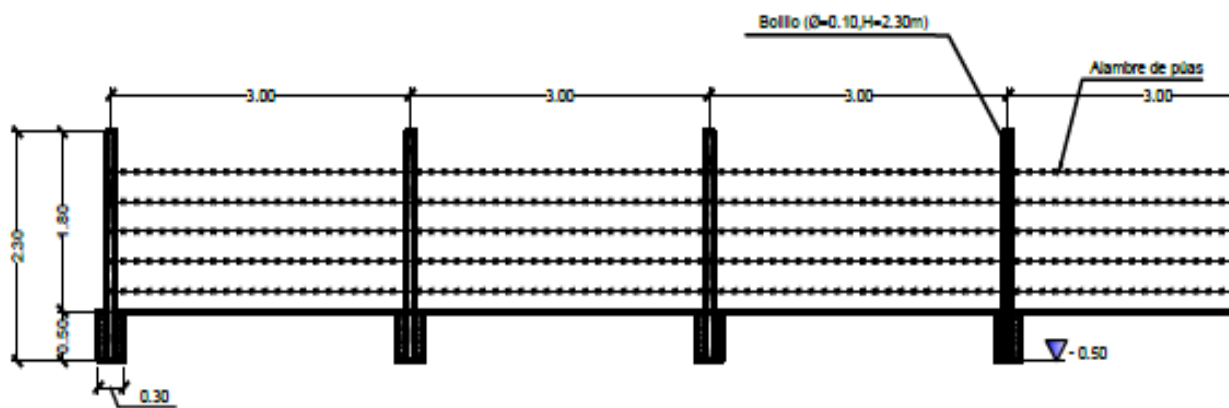

CORTE A-A' RESERVORIO ESC. 1:100

ASOCIACIÓN DE PRODUCTORES AGROPECUARIOS TOMA TOMA "A.P.A.T.T."
Toma Toma - Toledo - Oruro - Bolivia

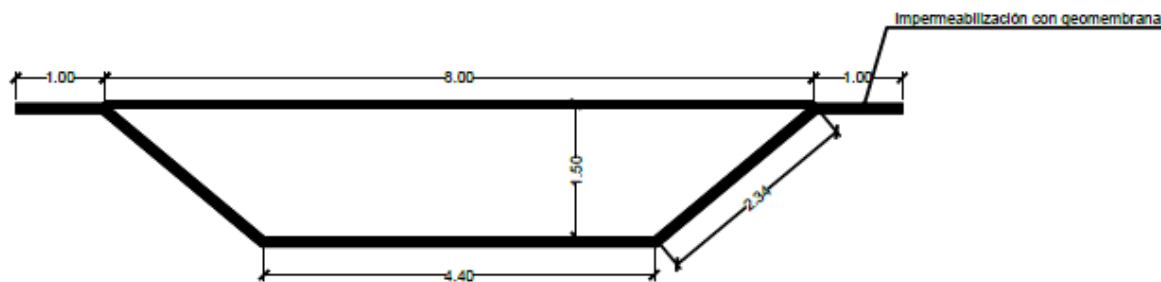

CORTE B-B' RESERVORIO ESC. 1:100



ESTADO PLURINACIONAL DE
BOLIVIA
MINISTERIO DE
DESARROLLO RURAL Y TIERRAS

ASOCIACIÓN DE PRODUCTORES AGROPECUARIOS TOMA TOMA “A.P.A.T.T.”

COD: ORU-0423-4-101-3

SOLICITUD DE COTIZACIONES PARA LA ADQUISICIÓN DE BIENES Y SERVICIOS DE
NO CONSULTORÍA (SC)

ADQUISICIÓN DE:

- EXCAVACIÓN DE VIGIÑA cap. 96m³ (10m x10m x1,5m)
(5 Vigañas)

COMPRADOR:

- ASOCIACIÓN DE PRODUCTORES AGROPECUARIOS TOMA TOMA “A.P.A.T.T.”

JUNIO DE 2021

PROYECTO DE ALIANZAS RURALES II
ASOCIACIÓN DE PRODUCTORES AGROPECUARIOS TOMA TOMA
"A.P.A.T.T."

Toma Toma, 18 de Junio de 2021

Señores:

Presente. -

● **REF.- INVITACION A PRESENTAR COTIZACIONES PARA LA CONSTRUCCIÓN DE 5 EXCAVACIONES DE VIGIÑAS CAP. 96m3 (10m x10m x1,5m)**

8. La Organización de Pequeños Productores, Asociación de Productores Agropecuarios Toma Toma "A.P.A.T.T.", tiene aprobado recibir recursos del Proyecto Alianzas Rurales II (PAR II).
9. La Asociación de Productores Agropecuarios Toma Toma "A.P.A.T.T.", le invita a presentar las ofertas para la Construcción de Excavación de 5 Vigiñas cap.96m3 (10m x10m x1,5m) y terminación de las obras que se describen en las especificaciones técnica y que define brevemente en el párrafo siguiente y de acuerdo al formulario del presupuesto del anexo adjunto.
10. Definición de la obra: **Construcción de Excavación de 5 Vigiñas cap.96m3 (10m x10m x1,5m)**

iii. **Ubicación de la obra:**

La Asociación de Productores Agropecuarios Toma Toma "A.P.A.T.T.", se encuentra en la comunidad de Toma Toma ubicado en el municipio de Toledo de la Provincia Saucari del departamento de Oruro, zona de acción de la OPP mencionada.

La ubicación geográfica de la construcción de excavación de 5 Vigiñas cap.96m3 (10m x10m x1,5m) y se encuentra ubicada en la comunidad de Toma Toma, que se encuentra en las coordenadas: Este 659368, Norte 8015200.

iv. **Descripción de la obra:**

- **Construcción de Excavación de 5 Vigiñas cap.96m3 (10m x10m x1,5m)**

Descripción	Und.	Cantidad
EXCAVACIÓN CON RETROEXCAVADORA	m ³	97,69

- iii. **Servicio adicionales requeridos** Capacitación y Asistencia Técnica para el buen uso de la obra debe estar incluido en el costo de la obra.

b. **Documentos solicitados**

- DP-1 Carta de presentación de oferta a nombre de la Organización: Asociación de Productores Agropecuarios Toma Toma "A.P.A.T.T.", en la cual se indica la oferta económica total y la validez de la oferta.
- Asimismo, debe existir la declaración expresa de conocimiento del lugar donde se ejecutará la obra y de las condiciones y especificaciones técnicas solicitadas (Dicha carta debe estar firmada por el representante legal.
- DP-2 Curriculum Vitae de la empresa respaldada por certificados y/o contratos.
- DP-3 Identificación del licitante/proponente, adjuntando fotocopia de FUNDEMPRESA, NIT y Carnet de Identidad.
- DP-4 Adjuntar el poder el representante legal notariado para presentar ofertas, firmar contratos a nombre de la empresa, si corresponde.
- DP-5 Presupuesto general de la Obra
- DP-6 Análisis de precios unitarios
- DP-7 Cronograma de Pago a Entrega de Obra
- DP-8 Cronograma de ejecución de Obra
- DP-9 Especificaciones Técnicas validadas (firmada y sellada)
- DP-10 Plan de obra validado (firmado y sellado)

ASOCIACIÓN DE PRODUCTORES AGROPECUARIOS TOMA TOMA “A.P.A.T.T.”
Toma Toma – Toledo – Oruro – Bolivia

Los DP-01 AL DP-10 deben rubricarse en cada hoja con sello y firma original del representante legal, es decir del licitante/proponente, constituyéndose los mismos como declaración jurada sobre la veracidad de los documentos.

- 11. Plazo para la ejecución de la obra:** La Organización de pequeños productores de la Asociación de Productores Agropecuarios Toma Toma “A.P.A.T.T.”, requiere la CONSTRUCCIÓN DE EXCAVACIÓN DE 5 VIGIÑAS CAP. 96m³ (10m x10m x1,5m) en un plazo para la terminación de las obras a satisfacción de Asociación de Productores Agropecuarios Toma Toma “A.P.A.T.T.”, en 5 días calendario.

Plazo para la presentación de ofertas. Las cotizaciones deberán ser recibidas por el Comprador hasta el Lunes 5 de Julio de 2021 a Hrs. 10:00 a.m. en la siguiente dirección y bajo el rótulo de:

Señores:
ASOCIACION DE PRODUCTORES AGROPECUARIOS TOMA TOMA “A.P.A.T.T.”
Calle Velasco Galvarro N° 225 esq. Cochabamba (2DO.. Piso)
Oruro - Bolivia
Ref.- (SC-07) CONSTRUCCIÓN DE EXCAVACION DE VIGIÑA CAP. 96m³ (10m x10m x1,5m)

Las ofertas presentadas en sobre cerrado deben incluir una oferta según especificaciones técnicas y un valor total que asegure la calidad de la obra. La apertura se realizará el día Lunes 5 de Julio de 2021 a horas 10:00 a.m. en la dirección indicada en el párrafo anterior.

- 12. Consultas:** cualquier consulta a las especificaciones técnicas deberá ser realizado por escrito antes de 72 horas de la fecha tope de entrega de ofertas, consulta que merecerá una respuesta por escrito en 24 horas. La dirección para consultas es tomatomaapatt@gmail.com o descargada de la página web www.empoderar.gob.bo a partir del día jueves 17 de Junio del presente.
- 13. Periodo de valides de las ofertas:** Las ofertas serán válidas por un periodo de treinta (30) días a partir de la fecha de la entrega de ofertas. Toda oferta con un periodo de validez menor al requerido será rechazada por el Contratante por no ajustarse a las condiciones de esta invitación.

En caso de retiro de la oferta presentada durante el periodo de vigencia, aceptamos que automáticamente seremos declarados inelegibles para participar en cualquier posterior que este financiado proel PAR II por un periodo de tres años contados a partir de la presente invitación.

De igual manera, si después de haber sido adjudicados, no ejecutamos o rehusamos ejecutar el contrato, aceptamos que automáticamente seremos declarados inelegibles para participar en cualquier posterior que este financiado por el PAR II por un periodo similar al mencionado en el parágrafo precedente.

- 14.** El contrato es por suma global y precio fijo. El contratista presentará al Contratante la solicitud de pago por escrito, deberá incluir los impuestos de ley mediante factura o recibo con la retención de impuestos (en caso de no contar con factura) y las obras entregadas y los servicios realizados con la aprobación del coordinador del contrato. El Contratante efectuara los pagos con prontitud, sin exceder en ningún caso un plazo de (30) días calendarios.

Atentamente,

Jorge Ojeda Pinto
PRESIDENTE
ASOCIACION DE PRODUCTORES AGROPECUARIOS TOMA TOMA
“A.P.A.T.T.”

MODELO DE CARTA DE PRESENTACION

(Lugar y Fecha).....

Señores:

Asociación de Productores Agropecuarios Toma Toma "A.P.A.T.T."

Presente. -

Ref.: **Carta de presentación de cotización/oferta-Servicio Construcción de Excavación de 5 Vigiñas cap.96m3 (10m x10m x1.5m)**

Estimados Señores:

Luego de haber examinado la Carta de Invitación para presentar Cotización, de los cuales confirmamos recibo por la presente, el suscrito ofrece ejecutar e implementar la obra de referencia a conformidad con las Especificaciones Técnicas y plazos indicados en la propuesta.

Declaramos expresamente el conocimiento de la Comunidad de Burguillos, de las Condiciones y Especificaciones Técnicas solicitadas en la carta de invitación y autorizamos, mediante la presente, para que cualquier persona natural o jurídica, suministre a los representantes autorizados de la: **Asociación de Productores Agropecuarios Toma Toma "A.P.A.T.T."**, toda la información que consideren necesaria para verificar la documentación que presentamos, y en caso de comprobarse cualquier incorrección en la misma, nos damos por notificados que su Entidad tiene el derecho a descalificar nuestra propuesta.

Convenimos en mantener esta propuesta por un período de *(indicar número de días, que debe ser igual o superior a lo indicado en la Invitación)* días a partir de la fecha fijada para la apertura de propuestas;

Nuestra oferta económica total asciende a Bs.....*(indicar el numeral y literal importe total de la propuesta)*

**FIRMA Y SELLO
REPRESENTANTE LEGAL**

ASOCIACIÓN DE PRODUCTORES AGROPECUARIOS TOMA TOMA "A.P.A.T.T."
Toma Toma – Toledo – Oruro – Bolivia

FORMULARIO DP – 02

CURRICULUM VITAE DE LA EMPRESA RESPALDADA POR CERTIFICADOS Y/O CONTRATOS

NOMBRE DEL PROPONENTE							
Nº	Nombre del contratante/persona y dirección de contacto	Objeto de contrato/obra en general	Ubicación	Monto final del contrato en Bs. (*)	Periodo de ejecución (Fecha de inicio y finalización)	% participación en Asociación (**)	Documento que acredita # Página
1							
2							
3							
4							
5							
.....							
N							
TOTAL FACTURADO EN BOLIVIANOS (****)							
*	Monto a la fecha de Recepción Final de Obra						
**	Cuando la empresa cuente con experiencia asociada, solo se debe consignar el monto correspondiente a su participación.						
NOTA.- Toda la información contenida en este formulario es una declaración jurada. En caso de adjudicación el proponente se compromete a presentar el certificado y acta de recepción definitiva de cada una de las obras detalladas, en original o fotocopia legalizada emitida por la entidad competente.							

**FIRMA Y SELLO
REPRESENTANTE LEGAL**

IDENTIFICACION DEL PROPONENTE

1. Nombre o razón social:

2. Dirección principal:

3. Ciudad- País

4. Teléfono:

Celular:

5. Fax:

6. Correo Electrónico:

7. Nombre original y año de fundación de la firma:

8. Registro Actualizado de Matrícula otorgado por FUNDAEMPRESA:

9. NIT N°:

IDENTIFICACION DEL REPRESENTANTE LEGAL

10. Nombre del Representante Legal en Bolivia:

11. C.I. N°:

12. Dirección del Representante Legal:

13. Ciudad- País:

14. Teléfono:

Celular:

15. Fax:

16. Correo Electrónico:

17. TIPO DE ORGANIZACION: (Marque lo que corresponda)

Unipersonal

()

Sociedad Colectiva

()

Sociedad Comandita

()

Sociedad de Responsabilidad

()

Sociedad Anónima

()

Sociedad Accidental

()

Otros

()

**FIRMA Y SELLO
REPRESENTANTE LEGAL**

PRESUPUESTO GENERAL DE LA OBRA
CONSTRUCCIÓN DE EXCAVACION DE VIGIÑA CAP. 96m3 (10m x10m x1,5m)

NOMBRE DE LA OBRA:

EXCAVACIÓN VIGIÑA CAPACIDAD Cap. 96 m3 (10m x10m x1,5m)				
Descripción	Und.	Cantidad	Precio Unitario	Precio Total
EXCAVACIÓN CON RETROEXCAVADORA	m ³	97,69		
Total presupuesto:				

La cantidad proporcionada consideran a una unidad los mismos deberán considerar la cantidad de 5 Construcción de Excavaciones de Vigiñas cap.96m3 (10m x10m x1,5m) a ejecutar.

DESCRIPCION	CANTIDAD	PRECIO UNITARIO	TOTAL PRESUPUESTO
Construcción de vigiña cap.96 m3 (10m x10m x1,5m)	5		

FIRMA Y SELLO
REPRESENTANTE LEGAL

ANALISIS DE PRECIOS UNITARIOS

DATOS GENERALES	
Proyecto:	<input style="width: 100%;" type="text"/>
Item y/o Actividad:	<input style="width: 100%;" type="text"/>
Cantidad:	<input style="width: 100%;" type="text"/>
Unidad:	<input style="width: 100%;" type="text"/>
Moneda:	<input style="width: 100%;" type="text"/>

1. MATERIALES					
	DESCRIPCIÓN	UNIDAD	CANTIDAD	PRECIO UNITARIO	COSTO
1	<input style="width: 95%;" type="text"/>	<input style="width: 100%;" type="text"/>	<input style="width: 100%;" type="text"/>	<input style="width: 100%;" type="text"/>	<input style="width: 100%;" type="text"/>
2	<input style="width: 95%;" type="text"/>	<input style="width: 100%;" type="text"/>	<input style="width: 100%;" type="text"/>	<input style="width: 100%;" type="text"/>	<input style="width: 100%;" type="text"/>
N	<input style="width: 95%;" type="text"/>	<input style="width: 100%;" type="text"/>	<input style="width: 100%;" type="text"/>	<input style="width: 100%;" type="text"/>	<input style="width: 100%;" type="text"/>
TOTAL MATERIALES					<input style="width: 100%;" type="text"/>

2. MANO DE OBRA					
	DESCRIPCIÓN	UNIDAD	CANTIDAD	PRECIO UNITARIO	COSTO
1	<input style="width: 95%;" type="text"/>	<input style="width: 100%;" type="text"/>	<input style="width: 100%;" type="text"/>	<input style="width: 100%;" type="text"/>	<input style="width: 100%;" type="text"/>
2	<input style="width: 95%;" type="text"/>	<input style="width: 100%;" type="text"/>	<input style="width: 100%;" type="text"/>	<input style="width: 100%;" type="text"/>	<input style="width: 100%;" type="text"/>
N	<input style="width: 95%;" type="text"/>	<input style="width: 100%;" type="text"/>	<input style="width: 100%;" type="text"/>	<input style="width: 100%;" type="text"/>	<input style="width: 100%;" type="text"/>
SUB TOTAL MANO DE OBRA					<input style="width: 100%;" type="text"/>
CARGAS SOCIALES = (% DEL SUBTOTAL DE MANO DE OBRA)				<input style="width: 100%;" type="text"/>	<input style="width: 100%;" type="text"/>
IMPUESTOS IVA MANO DE OBRA = (% DE SUMA DE SUBTOTAL DE MANO DE OBRA + CARGAS SOCIALES)				<input style="width: 100%;" type="text"/>	<input style="width: 100%;" type="text"/>
TOTAL MANO DE OBRA					<input style="width: 100%;" type="text"/>

3. EQUIPO, MAQUINARIA Y HERRAMIENTAS					
	DESCRIPCIÓN	UNIDAD	CANTIDAD	PRECIO UNITARIO	COSTO
1	<input style="width: 95%;" type="text"/>	<input style="width: 100%;" type="text"/>	<input style="width: 100%;" type="text"/>	<input style="width: 100%;" type="text"/>	<input style="width: 100%;" type="text"/>
2	<input style="width: 95%;" type="text"/>	<input style="width: 100%;" type="text"/>	<input style="width: 100%;" type="text"/>	<input style="width: 100%;" type="text"/>	<input style="width: 100%;" type="text"/>
N	<input style="width: 95%;" type="text"/>	<input style="width: 100%;" type="text"/>	<input style="width: 100%;" type="text"/>	<input style="width: 100%;" type="text"/>	<input style="width: 100%;" type="text"/>

ASOCIACIÓN DE PRODUCTORES AGROPECUARIOS TOMA TOMA "A.P.A.T.T."
Toma Toma – Toledo – Oruro – Bolivia

*	HERRAMIENTAS = (% DEL TOTAL DE MANO DE OBRA)	
TOTAL HERRAMIENTAS, MAQUINARIA Y HERRAMIENTA		

4. GASTOS GENERALES Y ADMINISTRATIVOS		
		COSTO
*	GASTOS GENERALES = % DE 1 + 2 + 3	
TOTAL GASTOS GENERALES Y ADMINISTRATIVOS		

5. UTILIDAD		
		COSTO
*	UTILIDAD = % DE 1 + 2 + 3 + 4	
TOTAL UTILIDAD		

6. IMPUESTOS		
		COSTO
*	IMPUESTOS IT = % DE 1 + 2 + 3 + 4 + 5	
TOTAL IMPUESTOS		
TOTAL PRECIO UNITARIO (1 + 2 + 3 + 4 + 5 + 6)		
TOTAL PRECIO UNITARIO ADOPTADO (CON DOS (2) DECIMALES)		

(*) El proponente deberán señalar los porcentajes pertinentes a cada rubro

Nota. El licitante/proponente declara que el presente formulario ha sido llenado de acuerdo con las especificaciones técnicas, aplicando las leyes sociales y tributarias vigentes.

**FIRMA Y SELLO
NOMBRE REPRESENTANTE LEGAL**

CRONOGRAMA DE PAGO A ENTREGA DE OBRA

Cronograma	Detalle del Hito (Grado de avance)	Días Calendario
i. Primera entrega		
ii. Segunda entrega		
iii. Tercera entrega		
iv. Cuarta entrega		

**FIRMA Y SELLO
NOMBRE REPRESENTANTE LEGAL**

CRONOGRAMA DE EJECUCIÓN DE OBRAS

No.	Nombre de la Actividad	Duración (Días)	Expresar en diagramas de barras (Días, semanas o meses)
1			
2			
3			
N			
PLAZO TOTAL DE EJECUCIÓN			

**FIRMA Y SELLO
NOMBRE REPRESENTANTE LEGAL**

ESPECIFICACIONES TÉCNICAS

ITEM 1.

EXCAVACIÓN CON RETROEXCAVADORA – 96 m³ TERRENO SEMI DURO

1. Definición

Este ítem comprende todos los trabajos de excavación para fundaciones de los reservorios u/o estructuras sean estas corridas o aisladas, a mano o con maquinaria, ejecutados en diferentes clases de terreno y hasta las profundidades establecidas en los planos y de acuerdo con lo señalado en el formulario de presentación de propuestas y/o instrucciones del Supervisor de Obra.

2. Materiales, herramientas y equipo

El Contratista realizará los trabajos descritos empleando herramientas, maquinaria y equipo apropiados, previa aprobación del Supervisor de Obra.

3. Clasificación de Suelos

Para los fines de cálculo de costos y de acuerdo con la naturaleza y características del suelo a excavar, se establece la siguiente clasificación:

a) Suelo Clase (blando)

Suelos compuestos por materiales sueltos como humus, tierra vegetal, arena suelta y de fácil remoción con pala y poco uso de picota

b) Suelo Clase II (semiduro)

Suelos compuestos por materiales como arcilla compacta, arena o grava, roca suelta, conglomerados y en realidad cualquier terreno que requiera previamente un ablandamiento con ayuda de pala y picota.

c) Suelo Clase III (duro)

Suelos que requieren para su excavación un ablandamiento más riguroso con herramientas especiales como barretas.

d) Roca

Suelos que requieren para su excavación el uso de barrenos de perforación, explosivos, cinceles y combos para fracturar las rocas, restringiéndose el uso de explosivos en áreas urbanas.

4. Procedimiento para la ejecución.

Una vez que el replanteo de las fundaciones hubiera sido aprobado por el Supervisor de Obra, se podrá dar comienzo a las excavaciones correspondientes. Se procederá al aflojamiento y extracción de los materiales en los lugares demarcados.

Los materiales que vayan a ser utilizados posteriormente para rellenar zanjas o excavaciones, se apilarán convenientemente a los lados de la misma, a una distancia prudencial que no cause presiones sobre sus paredes.

Los materiales sobrantes de la excavación serán trasladados y acumulados en los lugares indicados por el Supervisor de Obra, aun cuando estuvieran fuera de los límites de la obra, para su posterior transporte a los botaderos establecidos, para el efecto, por las autoridades locales.

A medida que progrese la excavación, se tendrá especial cuidado del comportamiento de las paredes, a fin de evitar deslizamientos. Si esto sucediese no se podrá fundar sin antes limpiar completamente el material que pudiera llegar al fondo de la excavación.

Cuando las excavaciones demanden la construcción de entibados y apuntalamientos, éstos deberán ser proyectados por el Contratista y revisados y aprobados por el Supervisor de Obra. Esta aprobación no eximirá al Contratista de las responsabilidades que hubiera lugar en caso de fallar las mismas.

Cuando las excavaciones requieran achicamiento el Contratista dispondrá el número y clase de unidades de bombeo necesarias. El agua extraída se evacuará de manera que no cause ninguna clase de daños a la obra y a terceros.

El fondo de las excavaciones será horizontal y en los sectores donde el terreno destinado a fundar sea inclinado, se dispondrá de escalones de base horizontal.

Se deberá compactar el suelo interior de la vigiña para que no queden suelos y servirán de base a la cimentación y una vez terminadas se las limpiará de toda tierra suelta.

Las zanjas o excavaciones terminadas, deberán presentar superficies sin irregularidades y tanto las paredes como el fondo tendrán las dimensiones indicadas en los planos.

En caso de excavar por debajo del límite inferior especificado en los planos de construcción o indicados por el Supervisor de Obra. El Contratista rellenará el exceso por su cuenta y riesgo relleno que será propuesto al Supervisor de Obra y aprobado por éste antes y después de su realización.

5. Medición.

Las excavaciones serán medidas en metros cúbicos, tomando en cuenta únicamente el volumen neto del trabajo ejecutado. Para el cómputo de los volúmenes se tomarán las dimensiones y profundidades indicadas en los planos y/o instrucciones escritas del Supervisor de Obra.

Correrá por cuenta del Contratista cualquier volumen adicional que hubiera excavado para facilitar su trabajo o por cualquier otra causa no justificada y no aprobada debidamente por el Supervisor de Obra.

ASOCIACIÓN DE PRODUCTORES AGROPECUARIOS TOMA TOMA "A.P.A.T.T."
Toma Toma – Toledo – Oruro – Bolivia

6. Forma de pago

Este ítem ejecutado en un todo de acuerdo con los planos y las presentes especificaciones, medido de acuerdo a lo señalado y aprobado por el Supervisor de Obra, será pagado al precio unitario de la propuesta aceptada. Dicho precio será compensación total por los materiales, mano de obra, herramientas, equipo y otros gastos que sean necesarios para la adecuada y correcta ejecución de los trabajos.

Además, dentro del precio unitario deberá incluirse las obras complementarias como ser agotamiento, entubados y apuntalamientos, salvo el caso que se hubieran cotizado por separado en el formulario de presentación de propuestas o instrucciones expresas y debidamente justificadas por el Supervisor de Obra.

Asimismo, deberán incluirse en el precio unitario el traslado y acumulación del material sobrante a los lugares indicados por el Supervisor de Obra, aunque estuvieran fuera de los límites de la obra, exceptuándose el traslado hasta los botaderos municipales el que será medido y pagado en el ítem Retiro de Escombros.

**ANEXO
INFORMACION TÉCNICA PARA LA ADQUISICIÓN**

BREVE DESCRIPCIÓN DEL PROYECTO

La Alianza está conformada entre los productores de Asociación de Productores Agropecuarios Toma Toma "APATT" y la empresa unipersonal comerciante mayorista Daniela Quispe Rocha como agente de mercado. La Comunidad Toma Toma, es una organización dedicada a la producción de ovinos y otros, cuenta con un número de 20 beneficiarios se encuentra en el municipio de Toledo la Asociación APATT, de los cuales 5 productores se benefician con la construcción de Vigiña de capacidad 96 m³ (10m x 10m x 1,5m).

Como agente de mercado, Daniela Quispe Rocha, tiene una relación comercial con la Asociación de Productores Agropecuarios Toma Toma "APATT", desde siempre como lo dicen los mismos productores el cual llega a la comunidad y compra a los socios de la asociación en cantidades de acuerdo a su posibilidad de comercialización y precio del mercado. La cantidad destinada al agente de mercado está referida en un 95% y el resto es comercializado en los mercados de la ciudad de Oruro, los precios están en relación a la época y la tendencia del mercado fluctúan entre Bs. 21100 la tonelada de carne.

El negocio se justifica plenamente por la oportunidad de mercado para ovinos en pie, ya que la demanda del producto es cada vez creciente a nivel nacional e internacional y existencia de nichos de mercados (mercados justos) donde los precios son mayores por su calidad nutritiva, asimismo constituyéndose en un negocio para el productor por la inversión que se necesita para la producción y que genera alta rentabilidad.

Descripción de la ubicación de la infraestructura:

- Departamento: Oruro
- Provincia: Saucari
- Municipio: Toledo
- Comunidad de: Toma Toma

COMPUTOS METRICOS

EXCAVACIÓN VIGIÑA CAPACIDAD 96 M³ (10m x 10m x 1,5m)

Nº Item	Descripción	largo m	ancho m	alto m	Cantidad	Totales
1	EXCAVACIÓN CON RETROEXCAVADORA					
	area fondo	5,50	5,50			30,25
	area superior	10,00	10,00			100,00
	altura de reservorio					1,50
	volumen reservorio= $((100+30.25)/2) \times 1.5$					97,69
					M3	97,69

FIRMA Y SELLO

NOMBRE DEL REPRESENTANTE LEGAL

ASOCIACIÓN DE PRODUCTORES AGROPECUARIOS TOMA TOMA "A.P.A.T.T."
 Toma Toma - Toledo - Oruro - Bolivia

FORMULARIO DP - 10

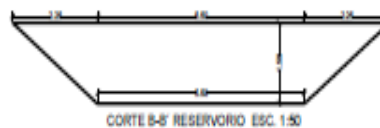
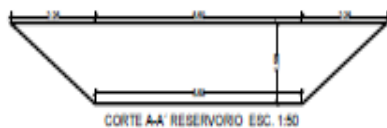
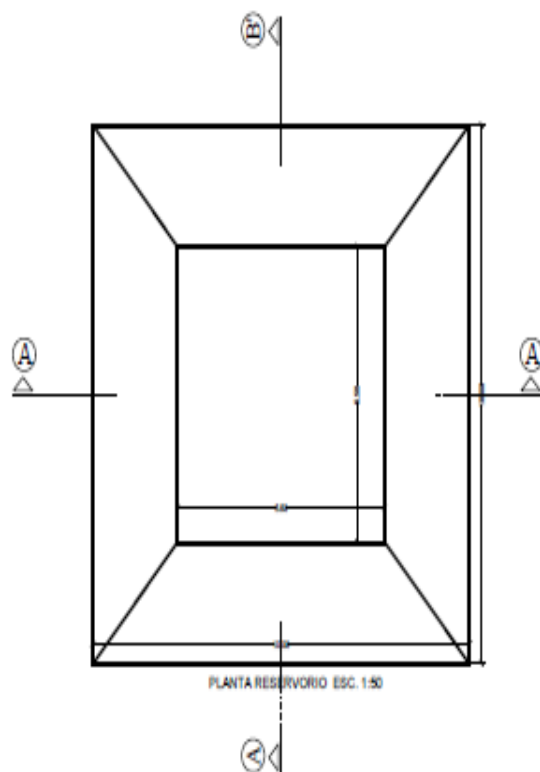

	ESTADO PLURINACIONAL DE BOLIVIA DEPARTAMENTO ORURO	PROVINCIA SUCRE MUNICIPIO TOLEDO LOCALIDAD TOMA TOMA	PLAN DE ALIANDA: COMERCIALIZACION DE GANADO OVINO EN PE APATT	DISEÑO (PROYECTANTE): ROMANA FERRAZOZ SUAREZ DIBUJO: ROMANA FERRAZOZ SUAREZ	TITULO DEL PLANO O SKETCH: EXCAVACION RESERVOIRIO CAPACIDAD 40 M3	ESCALA: 1:100	LAMINA: 1 de 1
--	---	--	--	--	--	------------------	-------------------

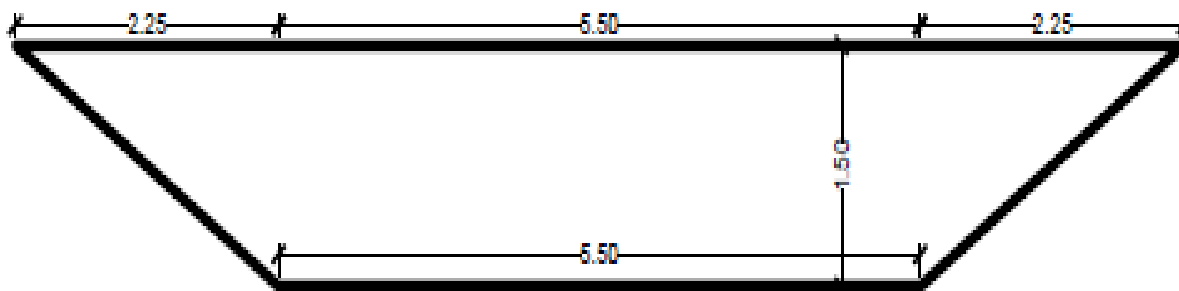

CORTE A-A' RESERVORIO ESC. 1:50

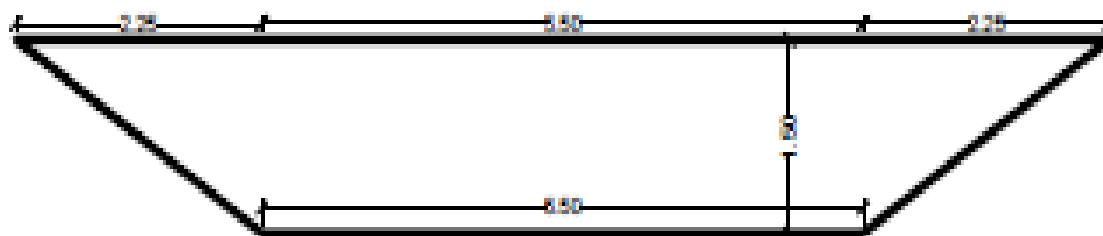

CORTE B-B' RESERVORIO ESC. 1:50